



Инструкция по установке

Артикул **69004**

Защищаемые агрегаты: Двигатель, Коробка переключения передач





Материал защиты: 2 мм, Сталь

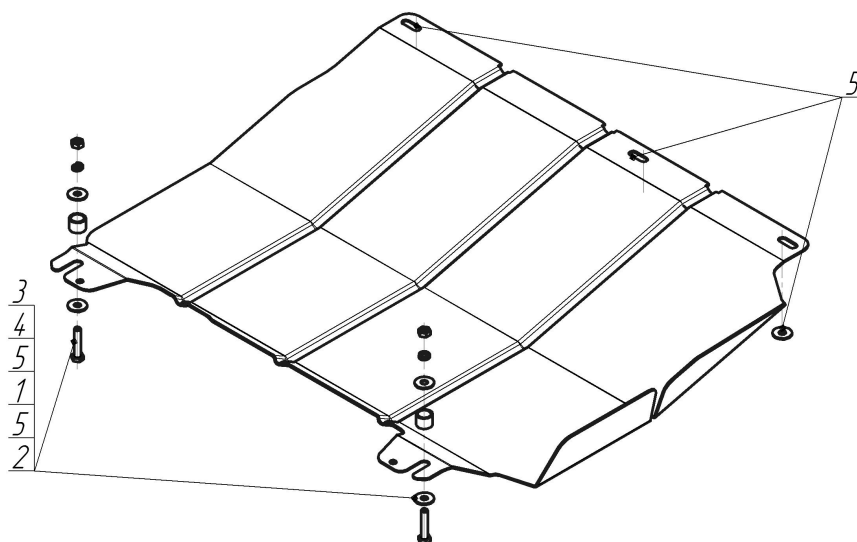

Марка	Модель	Объем	Год выпуска
Chery	Bonus	1.5	2014-н.в.



Комплект крепежа

1		Проставка 15	2 шт	4		Шайба Гровера DIN 127 M08	2 шт
2		Болт DIN 933 – 8.8 08x040	2 шт	5		Шайба кузов. DIN 9021 M 08 *200*	7 шт
3		Гайка DIN 934 M 08					

Автомобиль без защиты

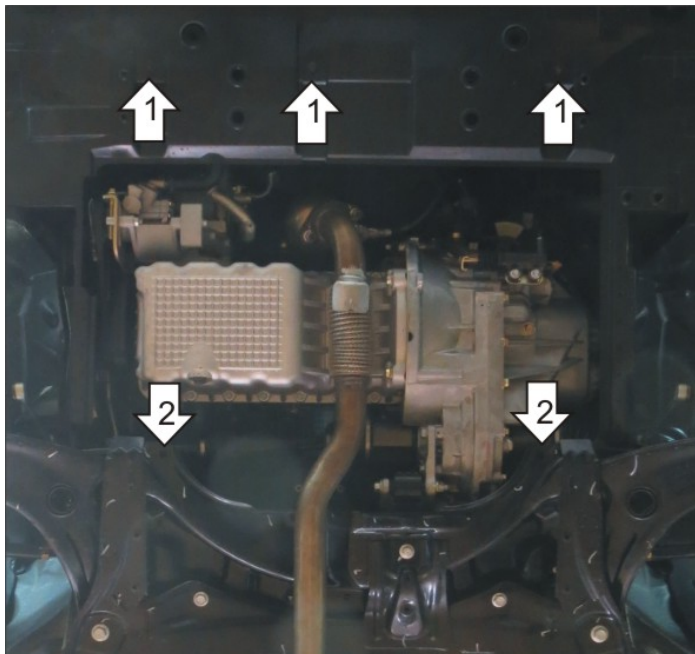

Автомобиль с защитой

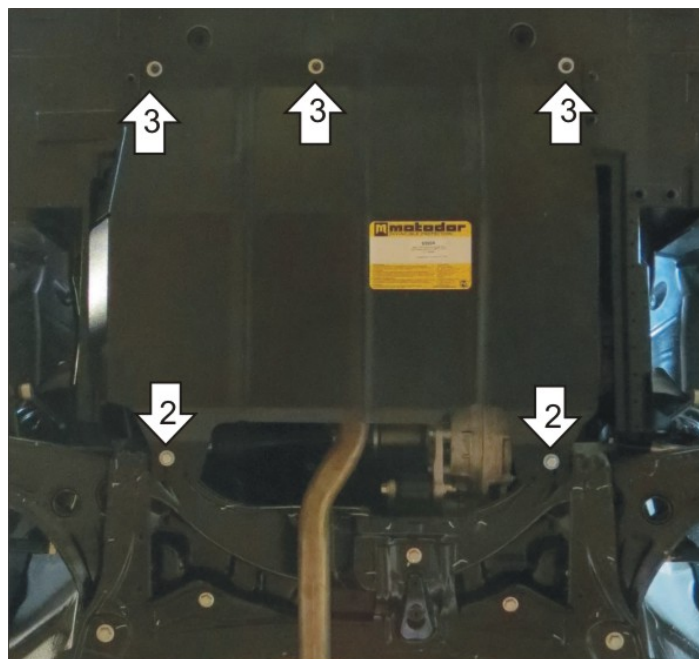

Порядок установки

1. Открутить 3 болта М6 крепления пыльника к подрамнику.
2. В отверстия в подрамнике установить Болты М8х40, Проставки 15 и Гайки М8 с Шайбами 8 и Гр. Шайбами 8, установить на них задние точки Защиты.
3. Прикрепить в шатные резьбовые точки передние точки Защиты при помощи штатных болтов М6 с Шайбами 8.

Появились вопросы по установке? Заходите на сайт: oootrio.ru или звоните! 8-800-333-01-47

[Версия инструкции от](#)