

Защищаемые агрегаты: Двигатель, Коробка переключения передач

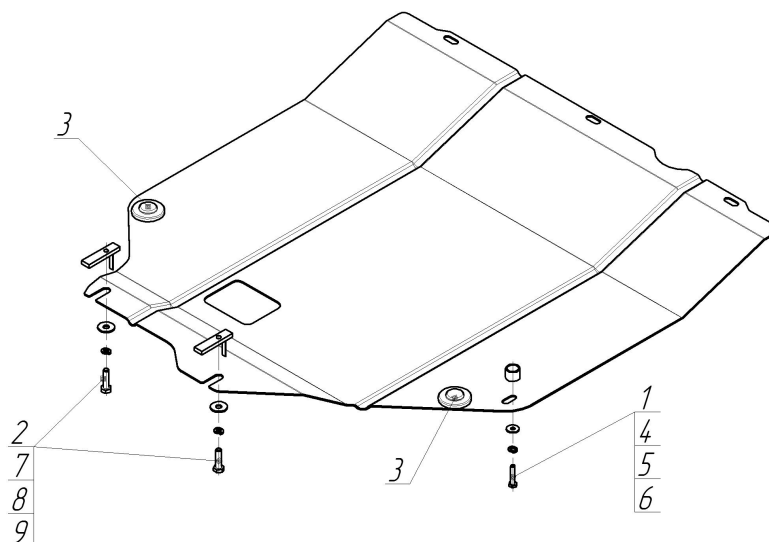







Материал защиты: 2 мм, Сталь



Марка	Модель	Объем	Год выпуска
Suzuki	Sx4	1.6	2013-н.в.



Комплект крепежа

1		Проставка 15	1 шт	6		Шайба кузов. DIN 9021 M 06	1 шт
2		ПУ 60x14x6 A20 B10 M8	2 шт	7		Болт DIN 933 – 8.8 08x030	2 шт
3		Демпфер жёлтый	2 шт	8		Шайба Гровера DIN 127 M08	2 шт
4		Болт DIN 933 – 8.8 06x030	1 шт	9		Шайба кузов. DIN 9021 M 08 *200*	2 шт
5		Шайба Гровера DIN 127 M06	1 шт				

Автомобиль без защиты

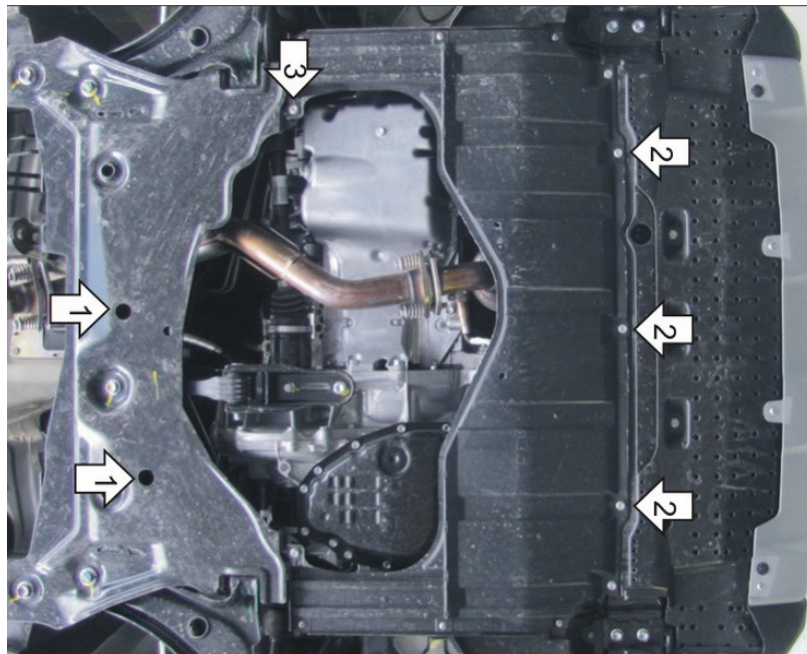

Автомобиль с защитой

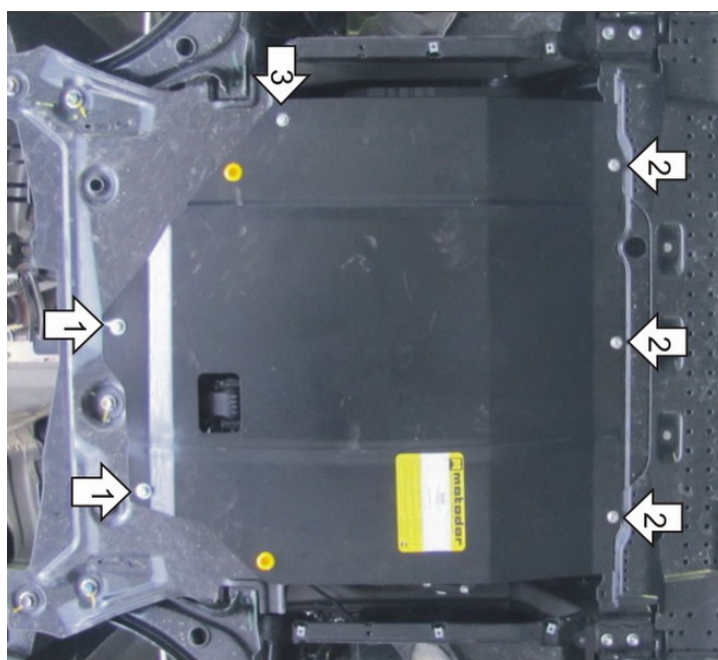

Порядок установки

1. Снять штатный пластиковый пыльник. Установить на подрамник задние точки защиты при помощи ПУ 60x14x6 М8, Болтов М8x30, Шайб 8 и Гроверов 8.
2. Установить на подрадиаторную балку передние точки защиты, используя штатный крепеж.
3. Установить на штатную крепежную точку крепления пыльника центральную точку защиты при помощи Проставки 15, Болта М6x30, Шайбы 6 и Гровера 6.

Появились вопросы по установке? Заходите на сайт: oootrio.ru или звоните! 8-800-333-01-47

Версия инструкции от