

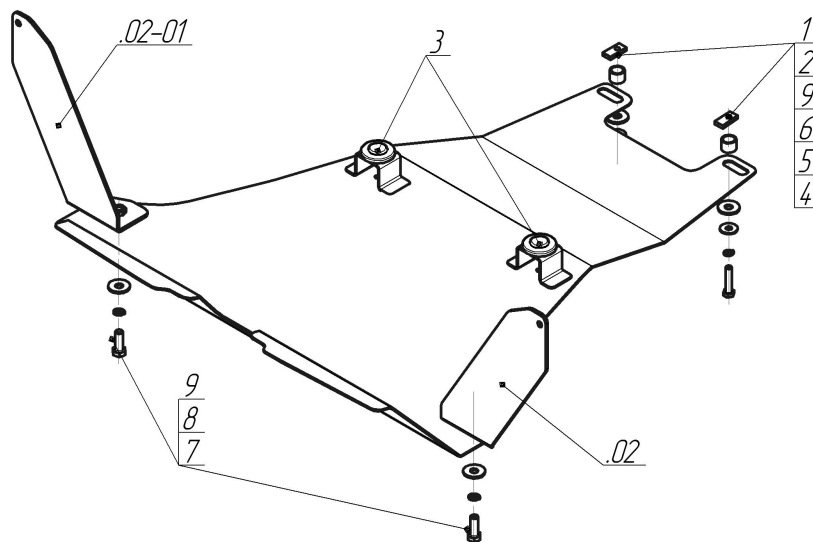













Марка	Модель	Объем	Год выпуска	Марка	Модель	Объем	Год выпуска
Nissan	X-Trail (t31)	2.0, 2.5	2007-2010	Nissan	X-Trail (t31)	2.0, 2.5	2010-2015



Комплект крепежа

02		Балка/Кронштейн		5		Шайба Гровера DIN 127 M08	2 шт
02-01		Балка/Кронштейн		6		Шайба кузов. DIN 9021 M 08 *200*	2 шт
1		ПР 30x14x5 A10 M8	2 шт	7		Болт DIN 933 – 8.8 10x030	2 шт
2		Проставка 15	2 шт	8		Шайба Гровера DIN 127 M10	2 шт
3		Демпфер жёлтый	2 шт	9		Шайба кузов. DIN 9021 M 10 *200*	4 шт
4		Болт DIN 933 – 8.8 08x040	2 шт				

Автомобиль без защиты

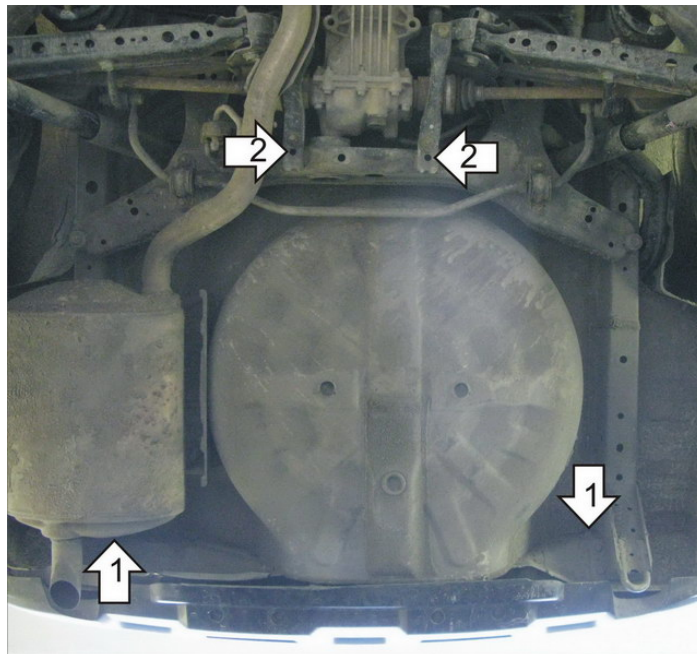

Автомобиль с защитой



Порядок установки

1. Установить на штатные болты крепления лонжеронов Кронштейны.
2. Установить на продольные балки усилителей передние точки защиты с помощью ПР 30x14x5 М8, Проставок 15 и Болтов М8x40.
3. Установить на ранее закрепленные Кронштейны задние точки защиты с помощью Болтов М10x30.

Появились вопросы по установке? Заходите на сайт: oootrio.ru или звоните! 8-800-333-01-47

[Версия инструкции от](#)