

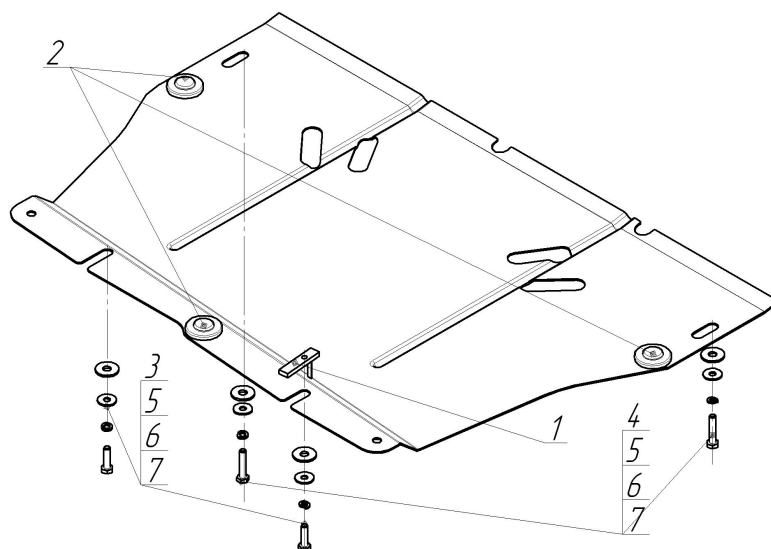









Марка	Модель	Объем	Год выпуска
Hyundai	Ix55	3.0, 3.8	2008-н.в.



## Комплект крепежа

1		ПУ 60x14x6 A20 B10 M8	1 шт	5		Шайба Гровера DIN 127 M08	4 шт
2		Демпфер жёлтый	3 шт	6		Шайба кузов. DIN 9021 M 08 *200*	4 шт
3		Болт DIN 933 – 8.8 08x030	2 шт	7		Шайба кузов. DIN 9021 M 10 *200*	4 шт
4		Болт DIN 933 – 8.8 08x040	2 шт				

## Автомобиль без защиты

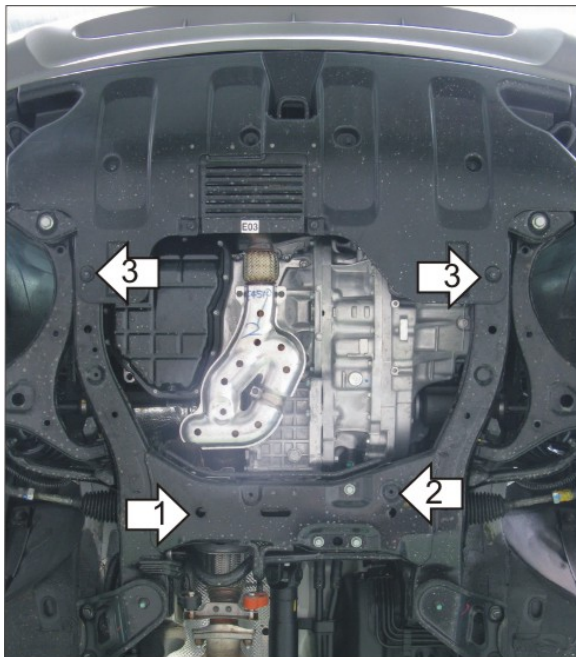

## Автомобиль с защитой



## Порядок установки

1. Установить на поперечную балку передней подвески правую заднюю точку крепления Защиты при помощи ПУ 60x14x6 A20B10 M8, Болта M8x30, Шайбы 8 и Гровера 8.
2. Установить в штатное резьбовое отверстие поперечной балки передней подвески левую заднюю точку крепления Защиты при помощи Болта M8x30, Шайбы 8 и Гровера 8.
3. Установить на штатные точки крепления пыльника средние точки крепления Защиты при помощи Болтов M8x40, Шайб 8 и Гроверов 8.

Появились вопросы по установке? Заходите на сайт: [oootrio.ru](http://oootrio.ru) или звоните! 8-800-333-01-47

[Версия инструкции от](#)