

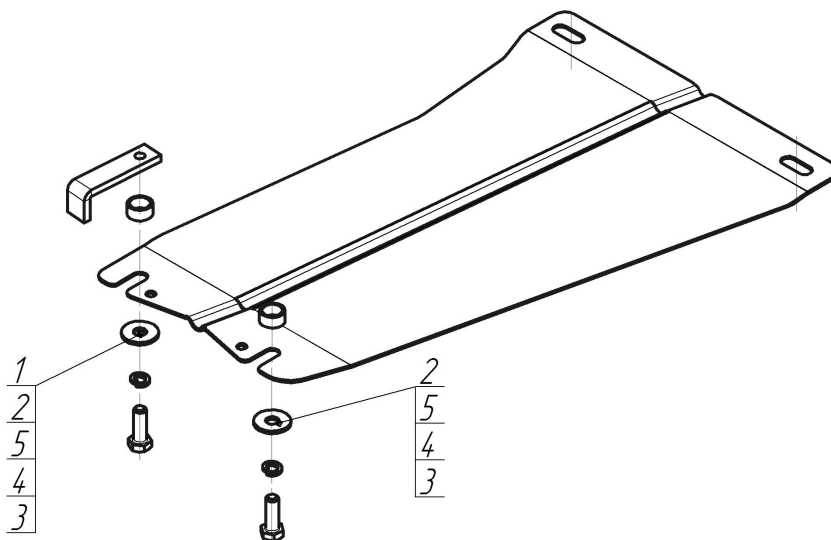







Марка	Модель	Объем	Год выпуска
Ford	Ranger	2.2, 3.2	2011-н.в.



Комплект крепежа

1		ПЗ 79x20x6 A60 M10	1 шт	4		Шайба Гровера DIN 127 M10	2 шт
2		Проставка 10	2 шт	5		Шайба кузов. DIN 9021 M 10 *200*	2 шт
3		Болт DIN 933 – 8.8 10x035	2 шт				

Автомобиль без защиты

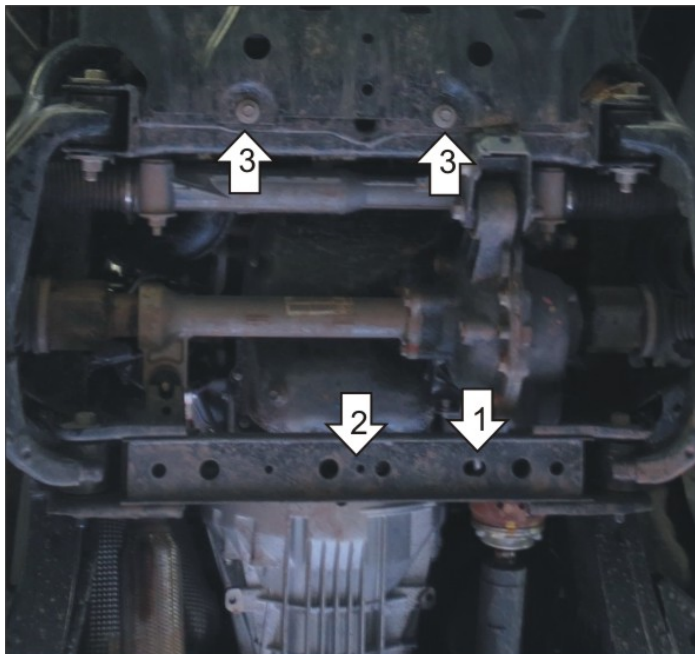

Автомобиль с защитой

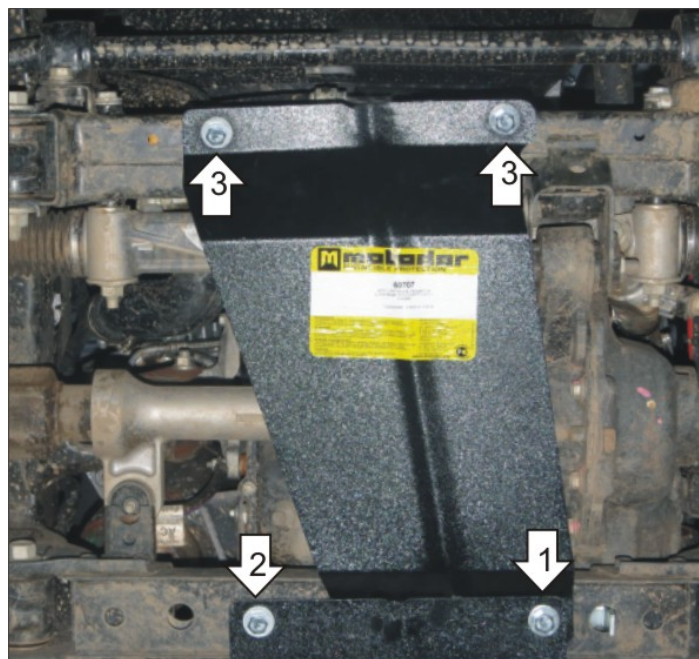

Порядок установки

1. Установить заднюю правую точку крепления защиты в штатное резьбовое отверстие при помощи Болта M10x35, Проставки 10, Шайбы 10 и Гр. Шайбы 10.
2. В отверстие в поперечине установить ПЗ 79x20x6 M10 и прикрепить к ней заднюю левую точку крепления защиты при помощи Болта M10x35, Проставки 10, Шайбы 10 и Гр. Шайбы 10.
3. Установить в штатные резьбовые отверстия крепления защиты радиатора передние точки крепления защиты при помощи штатных болтов. Затянуть весь крепеж.

Появились вопросы по установке? Заходите на сайт: oootrio.ru или звоните! 8-800-333-01-47

[Версия инструкции от](#)