

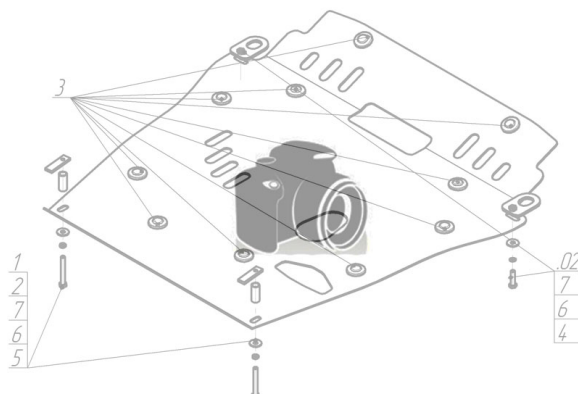









| Марка      | Модель                | Объем    | Год выпуска |
|------------|-----------------------|----------|-------------|
| Land Rover | Range Rover IV (I405) | 3.0, 4.4 | 2013-н.в.   |

## Изображение отсутствует



### Комплект крепежа

|   |   |                           |      |   |   |                                  |      |
|---|---|---------------------------|------|---|---|----------------------------------|------|
| 1 |  | ПР 80x20x6 M10            | 2 шт | 5 |  | Шайба кузов. DIN 9021 M 08 *200* | 2 шт |
| 2 |  | ПУ 60x14x6 A20 B10 M8     | 2 шт | 6 |  | Болт DIN 933 – 8.8 10x035        | 2 шт |
| 3 |  | Болт DIN 933 – 8.8 08x035 | 2 шт | 7 |  | Шайба Гровера DIN 127 M10        | 2 шт |
| 4 |  | Шайба Гровера DIN 127 M08 | 2 шт | 8 |  | Шайба кузов. DIN 9021 M 10 *200* | 4 шт |

## Автомобиль без защиты

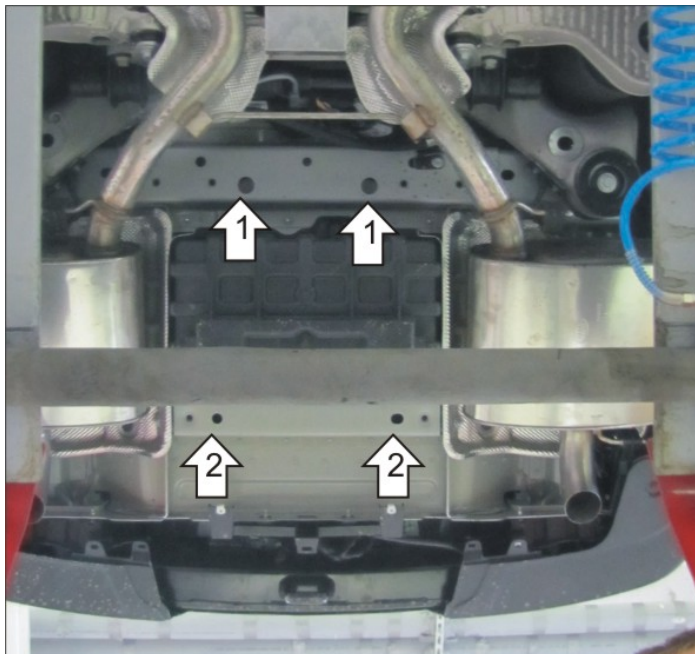

## Автомобиль с защитой



## Порядок установки

1. В отверстия в кузове установить ПУ 80x20x6 М10.
2. В отверстия в кузове установить ПУ 60x14x6 М8.
3. Установить защиту, прикрепив её Болтами М10x35 с Шайбами и Гр. Шайбами 10 спереди и Болтами М8x35 с Шайбами и Гр. Шайбами 8 сзади.

Появились вопросы по установке? Заходите на сайт: [oootrio.ru](http://oootrio.ru) или звоните! 8-800-333-01-47

[Версия инструкции от](#)