

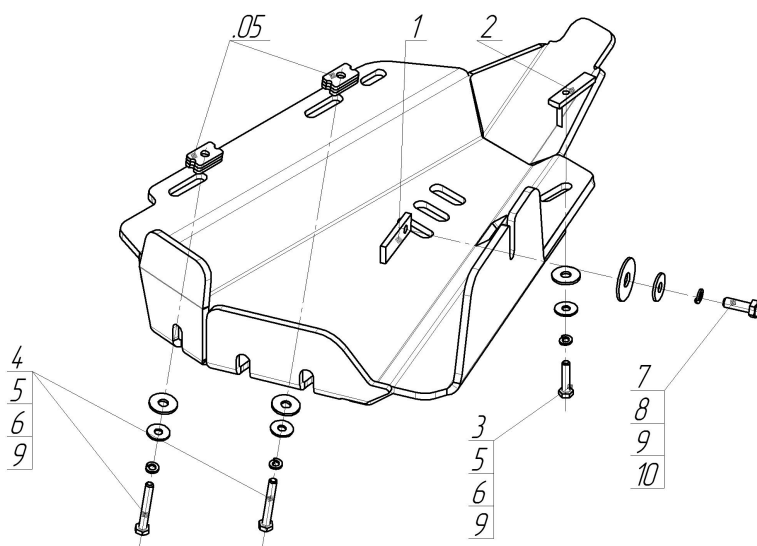











**Защищаемые агрегаты: Компрессор пневмоподвески**
**Материал защиты: 8 мм, Алюминий**

Марка	Модель	Объем	Год выпуска	Марка	Модель	Объем	Год выпуска
Land Rover	Discovery III (taa)	2.7	2004-2009	Land Rover	Range Rover Sport (LS)	3.0	2005-2009
Land Rover	Discovery IV (la)	2.7, 3.0	2009-2014	Land Rover	Range Rover Sport (LS)	3.6	2009-2010
Land Rover	Discovery IV (la)	3.0	2014-н.в.	Land Rover	Range Rover Sport (LS)	3.0	2009-2012
Land Rover	LR3 III (taa)	2.7	2004-2009	Land Rover	Range Rover Sport (LS) Supercharged		2009-2013



### Комплект крепежа

05		Балка/Кронштейн		6		Шайба кузов. DIN 9021 M 08 *200*	3 шт
1		ПР 70x20x6 A15 M10	1 шт	7		Болт DIN 933 – 8.8 10x035	1 шт
2		ПУ 60x14x6 A20 B10 M8	1 шт	8		Шайба Гровера DIN 127 M10	1 шт
3		Болт DIN 933 – 8.8 08x035	1 шт	9		Шайба кузов. DIN 9021 M 10 *200*	2 шт
4		Болт DIN 933 – 8.8 08x060	2 шт	10		Шайба кузов. DIN 9021 M 14	1 шт
5		Шайба Гровера DIN 127 M08	3 шт				

## Автомобиль без защиты



## Автомобиль с защитой



## Порядок установки

1. Установить в отверстие лонжерона рамы ПР 70x20x6 A15 M10 с наживленным Болтом M10x35, Шайбой 10, 14 и Гровером 10. После чего закрепить заднюю правую точку защиты.
2. Установить в отверстие лонжерона рамы переднюю правую точку защиты при помощи ПУ 60x14x6 A20B10 M8, Болта M8x35, Шайб 8 и 10 и Гровера 8.
3. Установить защиту к порогу в штатные резьбовые отверстия при помощи Болтов M8x60, Шайб 8 и Гроверов 8, проложив между защитой о порогом Пластины.

Появились вопросы по установке? Заходите на сайт: [oootrio.ru](http://oootrio.ru) или звоните! 8-800-333-01-47

Версия инструкции от