

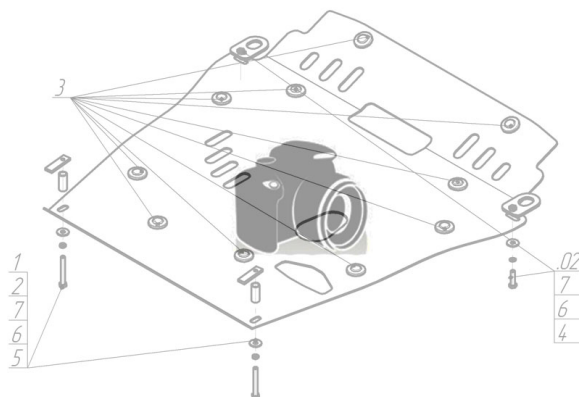







Марка	Модель	Объем	Год выпуска
Land Rover	Discovery IV (Ia)	3.0	2009-2014

Изображение отсутствует



Комплект крепежа

1		ПР 50x20x6 M10	2 шт	4		Болт DIN 933 – 8.8 10x040	2 шт
2		ПР 70x20x6 A15 M10	2 шт	5		Шайба Гровера DIN 127 M10	4 шт
3		Болт DIN 933 – 8.8 10x035	2 шт	6		Шайба кузов. DIN 9021 M 10 *200*	4 шт

Автомобиль без защиты



Автомобиль с защитой



Порядок установки

1. Снять штатную пластиковую накладку бампера. Снять передний щит штатной металлической защиты. Снять штатные отбойники (либо подрезать по ширине защиты). Установить на приварные 'уши' подрамника задние точки защиты при помощи ПР 50x20x6 M10 и Болтов M10x35.
2. Установить в отверстия поперечной балки а/м передние точки защиты при помощи ПР 70x20x6 A15 M10 и Болтов M10x40.

Появились вопросы по установке? Заходите на сайт: oootrio.ru или звоните! 8-800-333-01-47

[Версия инструкции от](#)