

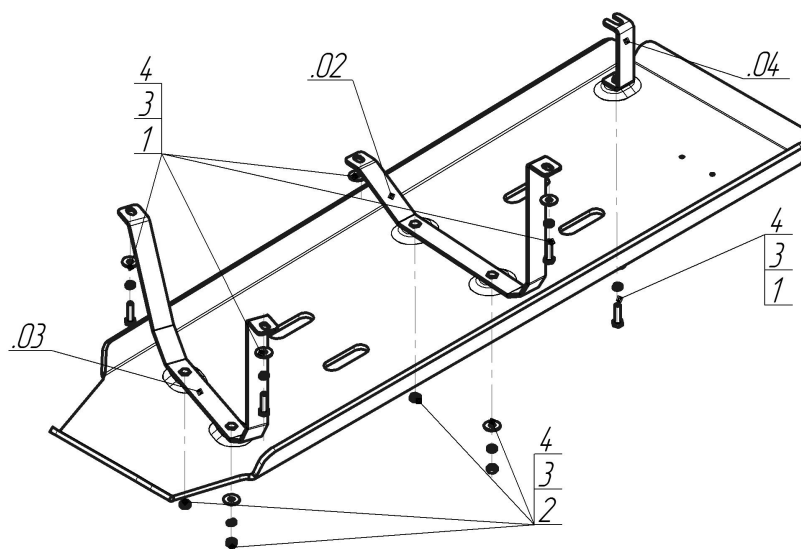









Марка	Модель	Объем	Год выпуска
Volkswagen	Amarok	2.0	2010-н.в.



### Комплект крепежа

02		Балка/Кронштейн	2		Гайка DIN 934 M 08	
03		Балка/Кронштейн	3		Шайба Гровера DIN 127 M08	
04		Балка/Кронштейн	4		Шайба кузов. DIN 9021 M 08 *200*	
1		Болт DIN 933 – 8.8 08x030				

## Автомобиль без защиты

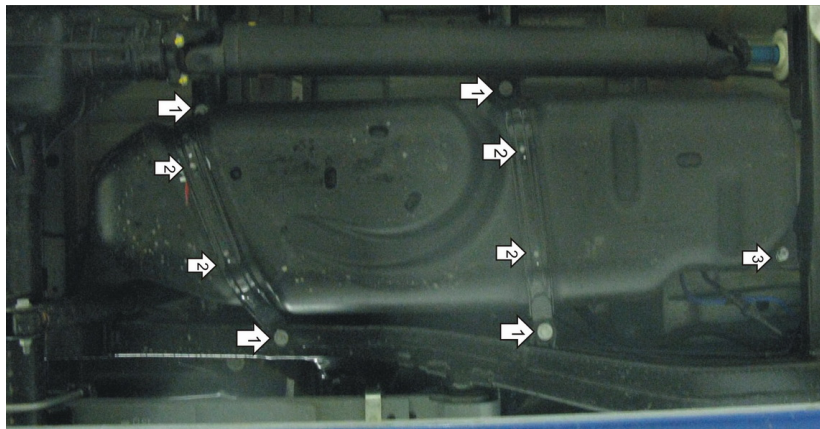

## Автомобиль с защитой

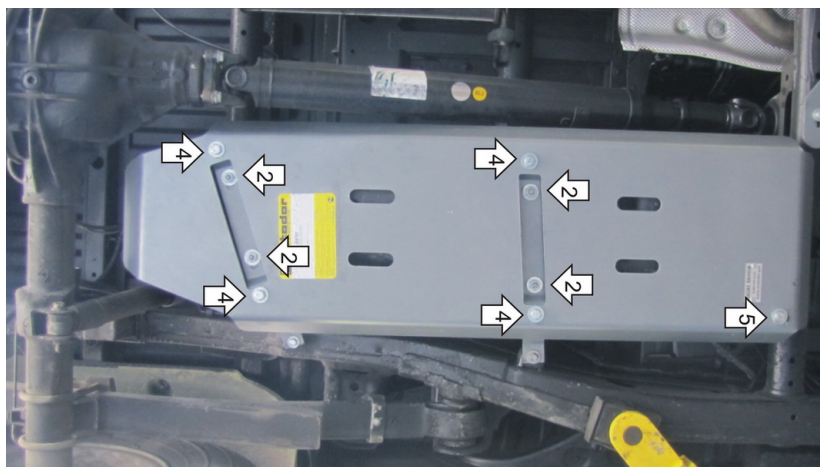

## Порядок установки

1. По очереди установить Скобы из комплекта крепежа поверх штатных скоб крепления топливного бака при помощи Болтов М8х30 с Гр. Шайбами 8 и Шайбами 8. (если на штатных скобах имеются шпильки, то устанавливать Скобы не нужно).
2. Отвернуть передний болт крепления топливного бака и завести под него Кронштейн, болт затянуть.
3. Прикрепить Щит к Скобам при помощи Гаек М8 с Гр. Шайбами 8 и Шайбами 8 (либо прикрепить к штатным шпилькам, если таковые имеются, предварительно сняв штатный пыльник).
4. Прикрепить Щит к Кронштейну при помощи Болта М8х30 с Гр. Шайбой 8 и Шайбой 8. Затянуть весь крепеж.

Появились вопросы по установке? Заходите на сайт: [oootrio.ru](http://oootrio.ru) или звоните! 8-800-333-01-47

Версия инструкции от