

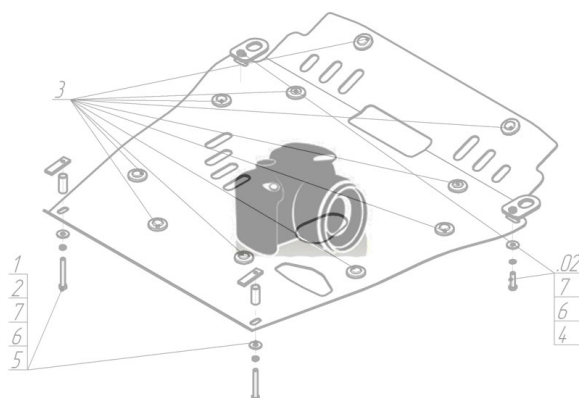









Марка	Модель	Объем	Год выпуска	Марка	Модель	Объем	Год выпуска
Porsche	Cayenne (955)	3.2, 4.5	2002-2007	Volkswagen	Touareg (7p5)	3.0, 3.6	2010-2015
Volkswagen	Touareg (71a, 716, 717)	2.5, 3.0, 3.2, 3.6	2002-2006	Volkswagen	Touareg (7p5)	3.0, 3.6	2015-н.в.
Volkswagen	Touareg (71a, 716, 717)	2.5, 3.0, 3.6	2006-2010				

Изображение отсутствует



Комплект крепежа

1		ПР 50x20x6 M8	2 шт	5		Болт DIN 933 – 8.8 08x040	2 шт
2		ПУ 60x14x6 A20 B10 M8	4 шт	6		Шайба Гровера DIN 127 M08	6 шт
3		Демпфер жёлтый	4 шт	7		Шайба кузов. DIN 9021 M 08 *200*	6 шт
4		Болт DIN 933 – 8.8 08x030	4 шт	8		Шайба кузов. DIN 9021 M 10 *200*	6 шт

Автомобиль без защиты

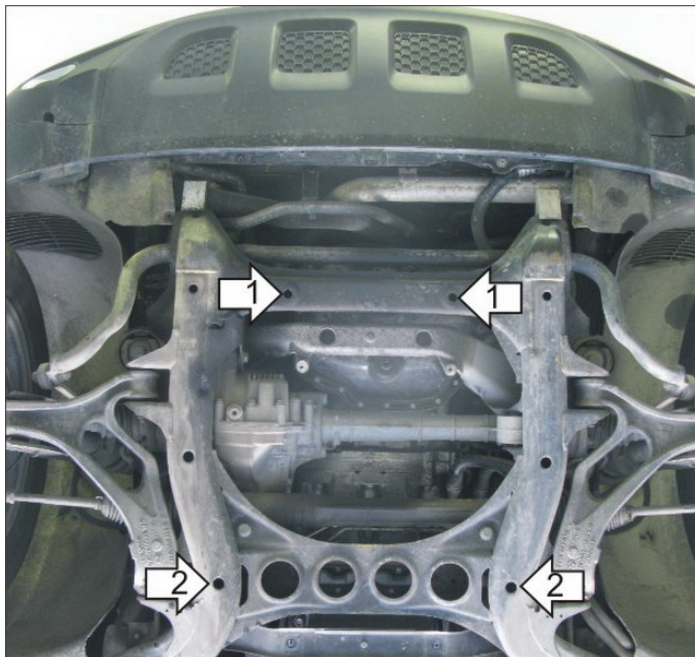

Автомобиль с защитой

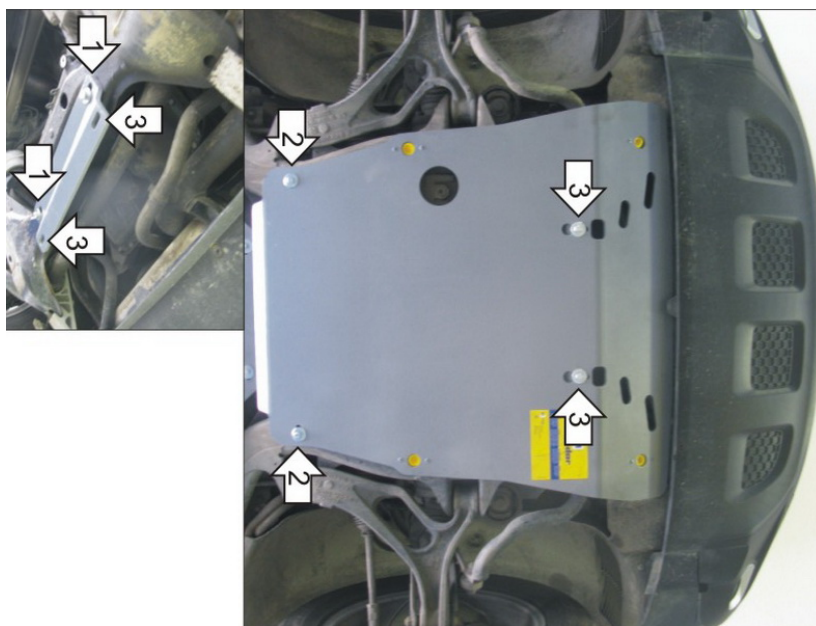

Порядок установки

1. Снять штатный пластиковый пыльник. Установить на поперечную балку в передней части моторного отсека Кронштейн при помощи ПУ 60x14x6 A20 B10 M8, Болтов M8x30, Шайб 8 и Гроверов 8.
2. Установить на подрамник в задней части моторного отсека задние точки крепления Защиты при помощи ПУ 60x14x6 A20 B10 M8, Болтов M8x30, Шайб 8 и Гроверов 8.
3. Установить на ранее установленный кронштейн передние точки крепления Защиты при помощи ПР 50x20x6 M8, Болтов M8x40, Шайб 8 и Гроверов 8.

Появились вопросы по установке? Заходите на сайт: oootrio.ru или звоните! 8-800-333-01-47

Версия инструкции от