

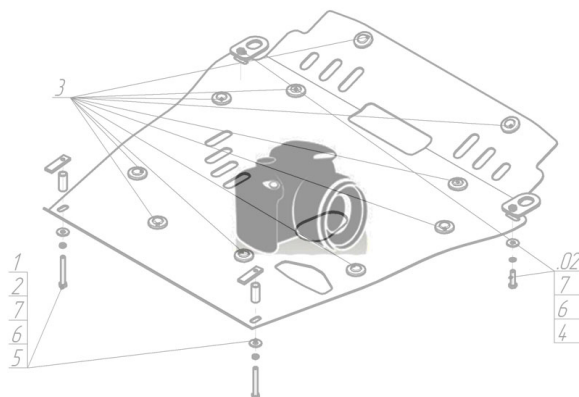









Марка	Модель	Объем	Год выпуска	Марка	Модель	Объем	Год выпуска
Subaru	Impreza (gd, Gg)	2.5	2000-2002	Subaru	Impreza (gd, Gg)	2.5	2005-2007
Subaru	Impreza (gd, Gg)	2.5	2002-2005				

## Изображение отсутствует



### Комплект крепежа

1		ПР 50x20x6 M10	1 шт	5		Болт DIN 933 – 8.8 10x030	1 шт
2		Болт DIN 933 – 8.8 08x030	2 шт	6		Шайба Гровера DIN 127 M10	1 шт
3		Шайба Гровера DIN 127 M08	2 шт	7		Шайба кузов. DIN 9021 M 10 *200*	1 шт
4		Шайба кузов. DIN 9021 M 08 *200*	2 шт				

## Автомобиль без защиты

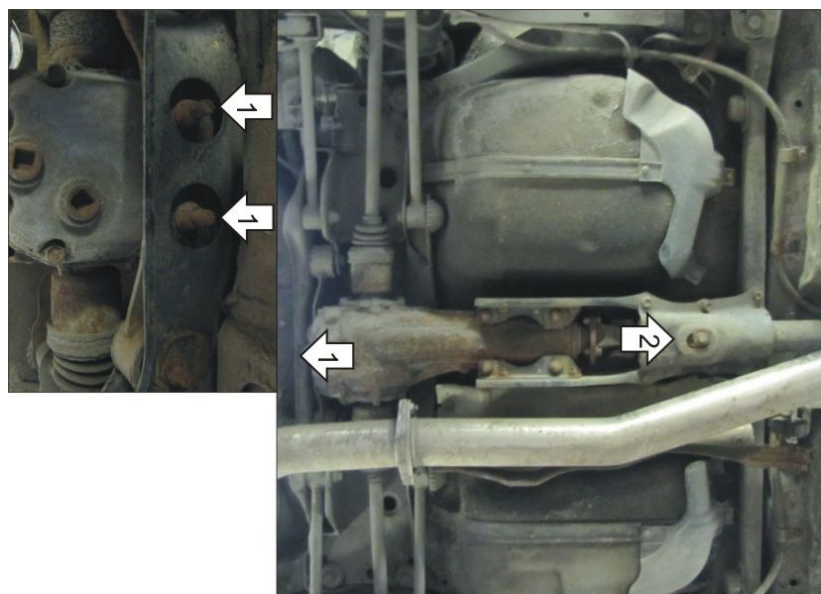

## Автомобиль с защитой



## Порядок установки

1. Отвернуть штатные гайки крепления дифференциала, завести Кронштейн и затянуть гайки.
2. В отверстие в кожухе крепления дифференциала заложить ПР 50x20x6 10 и прикрепить к ней Защиту при помощи помощи Болта M10x30 с Шайбой 10 и Гровером 10.
3. Прикрепить Защиту к Кронштейну пр помощи Болтов M8x30 с Шайбами 8 и Гроверами 8.

Появились вопросы по установке? Заходите на сайт: [oootrio.ru](http://oootrio.ru) или звоните! 8-800-333-01-47

[Версия инструкции от](#)