

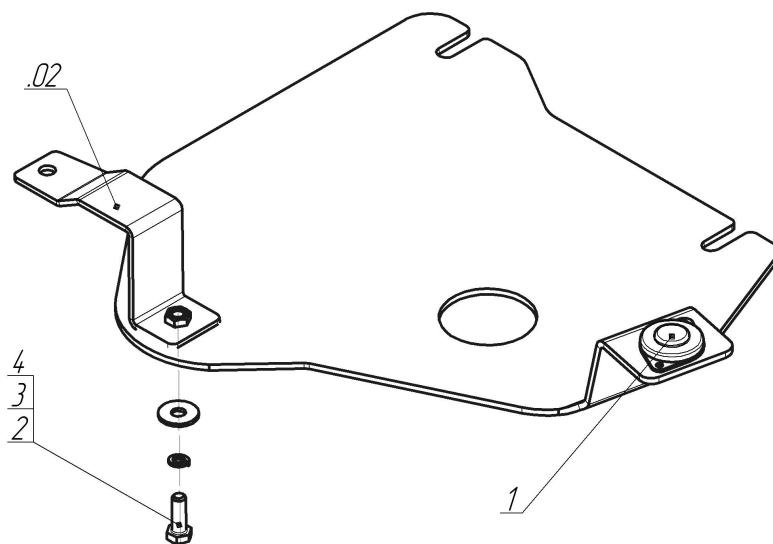







Марка	Модель	Объем	Год выпуска	Марка	Модель	Объем	Год выпуска
Infiniti	FX 30D	3.0	2012-2014	Infiniti	QX 70	3.0	2014-н.в.



Комплект крепежа

02		Балка/Кронштейн		3		Шайба Гровера DIN 127 M10	1 шт
1		Демпфер жёлтый	1 шт	4		Шайба кузов. DIN 9021 M 10 *200*	1 шт
2		Болт DIN 933 – 8.8 10x030	1 шт				

Автомобиль без защиты

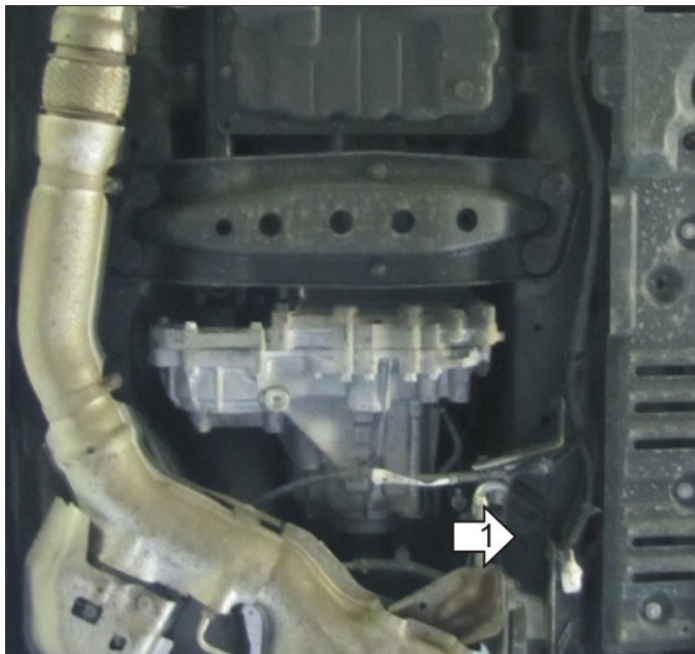

Автомобиль с защитой

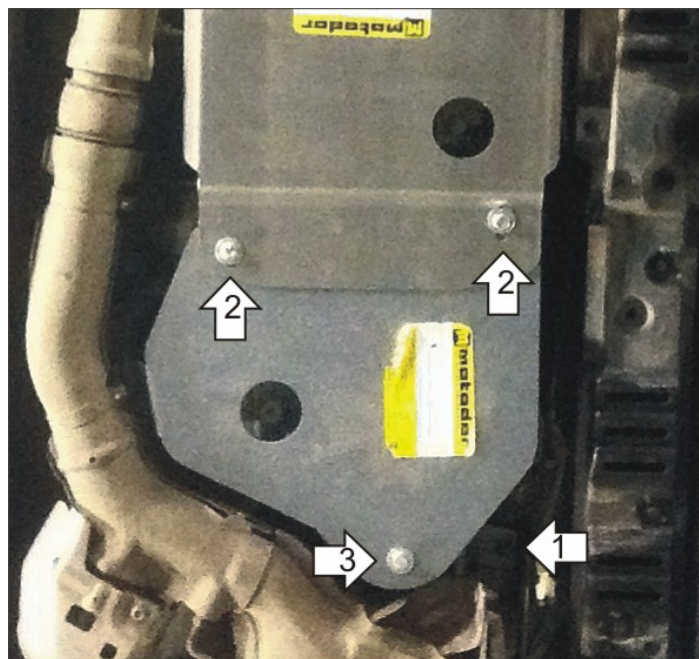

Порядок установки

1. Установить Кронштейн под штатный болт.
2. Установить переднюю часть Щита совместно с Защитой арт. 38006, используя крепеж защиты арт. 38006.
3. Прикрепить Щит к Кронштейну при помощи Болта М10х30 с Шайбой и Гр. Шайбой 10. Затянуть весь крепеж.

Появились вопросы по установке? Заходите на сайт: oootrio.ru или звоните! 8-800-333-01-47

[Версия инструкции от](#)