

Защищаемые агрегаты: Коробка переключения передач

Материал защиты: 5 мм, Алюминий





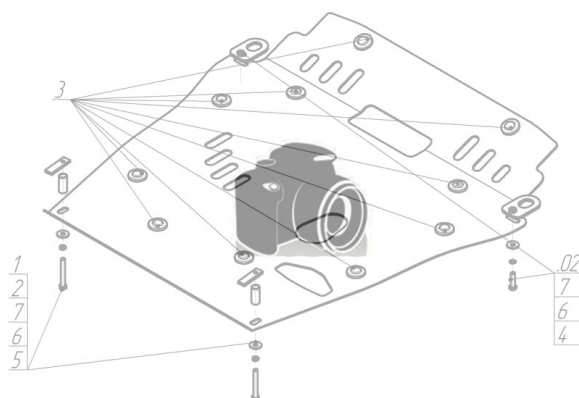

Марка	Модель	Объем	Год выпуска	Марка	Модель	Объем	Год выпуска
Lexus	GS 300 (grs19_, Uzs19_, Gws19_)	3.0	2008-2012	Lexus	GS 350 (grs19_, Uzs19_, Gws19_)	3.5	2008-2012

Изображение отсутствует



Комплект крепежа

1		ПЗ 56x20x6 A30 M10	2 шт	3		Шайба Гровера DIN 127 M10	4 шт
2		Болт DIN 933 – 8.8 10x020	4 шт	4		Шайба кузов. DIN 9021 M 10 *200*	4 шт

Автомобиль без защиты

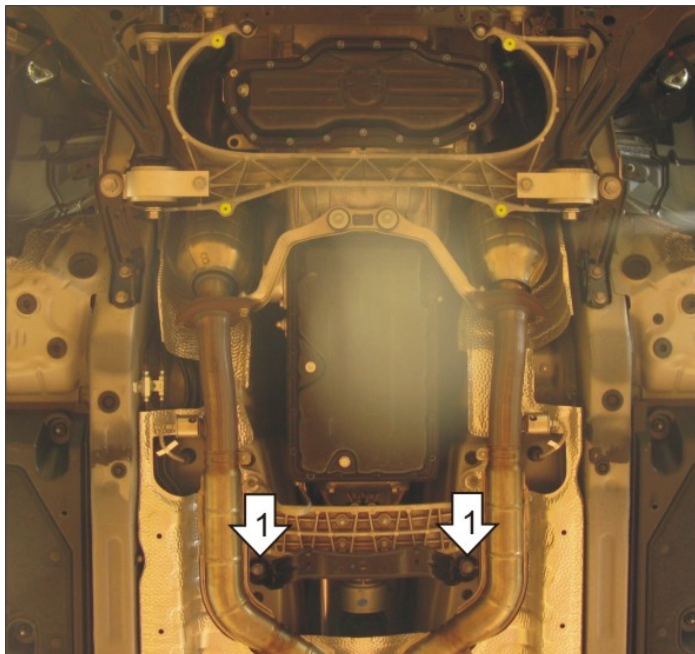

Автомобиль с защитой

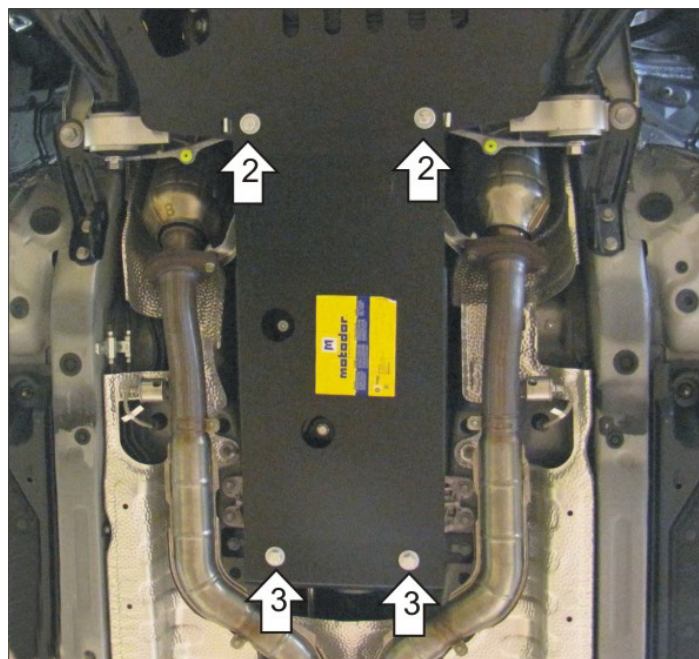

Порядок установки

1. Снять штатную балку крепления пыльника. Установить на её место балку из комплекта крепежа
2. Скрепить передние точки защиты КПП с задними точками защиты Д с помощью ПЗ 51x20x6A30 M10 и болтов M10x20.
3. Установить задние точки защиты на ранее установленную балку с помощью болтов M10x20.

Появились вопросы по установке? Заходите на сайт: oootrio.ru или звоните! 8-800-333-01-47

[Версия инструкции от](#)