

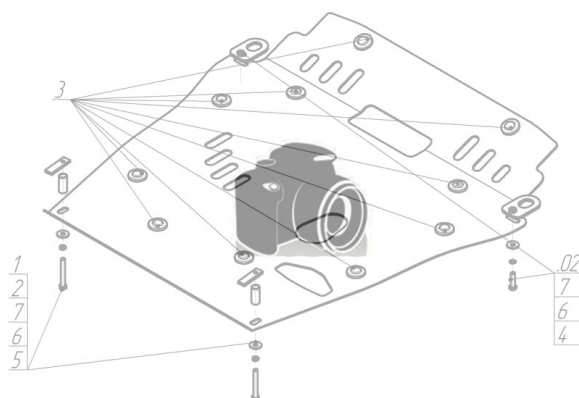













Марка	Модель	Объем	Год выпуска	Марка	Модель	Объем	Год выпуска
Chevrolet	Express	5.3	2002-н.в.	Chevrolet	Express	4.3, 4.8, 5.3, 6.0	2003-н.в.

### Изображение отсутствует



### Комплект крепежа

1		ПР 30x14x5 A10 M8	2 шт	7		Шайба Гровера DIN 127 M08	4 шт
2		ПР 50x20x6 M8	2 шт	8		Шайба кузов. DIN 9021 M 08 *200*	4 шт
3		ПР 80x20x6 M10	1 шт	9		Болт DIN 933 – 8.8 10x020	2 шт
4		ПУ 60x14x6 A20 B10 M8	1 шт	10		Болт DIN 933 – 8.8 10x030	3 шт
5		Болт DIN 933 – 8.8 08x020	2 шт	11		Шайба Гровера DIN 127 M10	5 шт
6		Болт DIN 933 – 8.8 08x030	2 шт	12		Шайба кузов. DIN 9021 M 10 *200*	5 шт

## Автомобиль без защиты



## Автомобиль с защитой

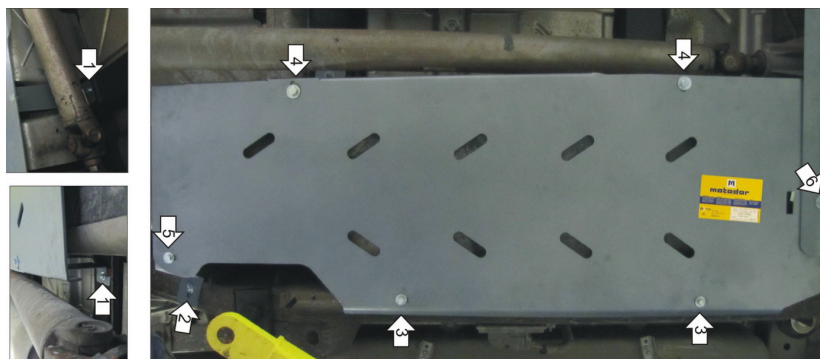

## Порядок установки

1. Установить на раму Кронштейны при помощи ПР 50x20x6 M10 и ПР 80x20x6 M10, Болтов M10x20, Шайб 10 и Гроверов 10.
2. Установить на лонжерон Кронштейн при помощи ПУ 60x14x6 A20B10 M8, Болтов M8x20, Шайб 8 и Гроверов 8.
3. Установить левые крепежные точки Щита на лонжерон при помощи ПР 30x14x5 A10 M8, Болтов M8x20, Шайб 8 и Гроверов 8.
4. Установить на ранее установленные Кронштейны правые крепежные точки Щита при помощи Болтов M10x30, Шайб 10 и Гроверов 10.
5. Установить на ранее установленный Кронштейн заднюю крепежную точку Щита при помощи Болта M8x30, Шайбы 8 и Гровера 8.
6. Установить переднюю крепежную точку Щита совместно с задней крепежной точкой Защиты раздаточной коробки при помощи ПР 50x20x6 M10, Болта M10x30, Шайбы 10 и Гровера 10.

Появились вопросы по установке? Заходите на сайт: [oootrio.ru](http://oootrio.ru) или звоните! 8-800-333-01-47

Версия инструкции от