

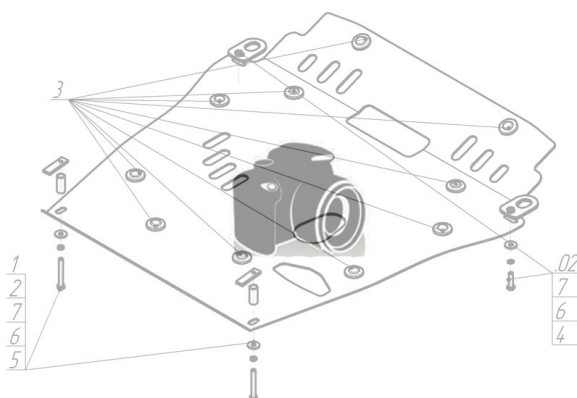









Марка	Модель	Объем	Год выпуска	Марка	Модель	Объем	Год выпуска
Porsche	Cayenne (955)	3.2, 4.5	2002-2007	Volkswagen	Touareg (7p5)	3.0, 3.6	2010-2015
Volkswagen	Touareg (71a, 716, 717)	2.5, 3.0, 3.2, 3.6	2002-2006	Volkswagen	Touareg (7p5)	3.0, 3.6	2015-н.в.
Volkswagen	Touareg (71a, 716, 717)	2.5, 3.0, 3.6	2006-2010				

Изображение отсутствует



Комплект крепежа

1		ПР 50x20x6 M8	2 шт	5		Болт DIN 933 – 8.8 08x035	2 шт
2		ПУ 60x14x6 A20 B10 M8	4 шт	6		Шайба Гровера DIN 127 M08	6 шт
3		Демпфер жёлтый	4 шт	7		Шайба кузов. DIN 9021 M 08 *200*	6 шт
4		Болт DIN 933 – 8.8 08x030	4 шт				

Автомобиль без защиты

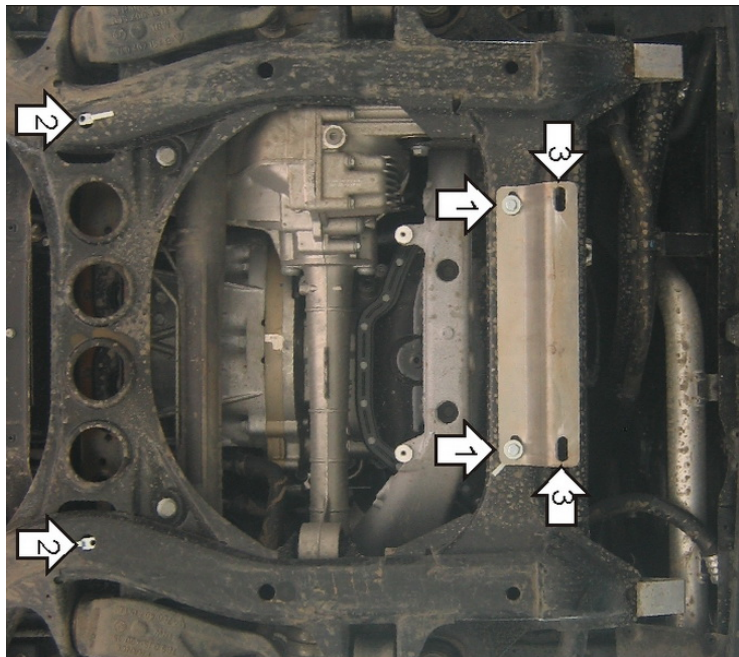

Автомобиль с защитой



Порядок установки

1. Установить на подрамник моторного отсека Кронштейн при помощи ПУ 60x14x6 A20B10 M8 и Болтов M8x30 с Шайбами и Гр. Шайбами 8, 10.
2. Закрепить к подрамнику задние точки защиты, используя ПУ 60x14x6 A20B10 M8, Болты M8x30 с Шайбами и Гр. Шайбами 8, 10.
3. Закрепить к Кронштейну передние точки защиты, используя ПР 50x20x6 M8, Болты M8x35 с Шайбами и Гр. Шайбами 8, 10.

Появились вопросы по установке? Заходите на сайт: oootrio.ru или звоните! 8-800-333-01-47

Версия инструкции от