

Защищаемые агрегаты: Двигатель, Коробка переключения передач

Материал защиты: 5 мм, Алюминий







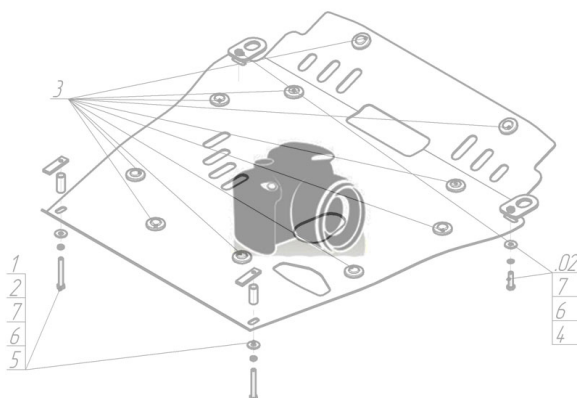



Марка	Модель	Объем	Год выпуска	Марка	Модель	Объем	Год выпуска
Toyota	RAV 4 III (aca3_, Ace_, Ala3_, Gsa3_, Zsa3_)	2.0, 2.2, 2.4	2005-2009	Toyota	RAV 4 III (aca3_, Ace_, Ala3_, Gsa3_, Zsa3_)	2.2, 2.4	2009-2013
Toyota	RAV 4 III (aca3_, Ace_, Ala3_, Gsa3_, Zsa3_)	2.5	2008-2010	Toyota	Vanguard III (aca3_, Ace_, Ala3_, Gsa3_, Zsa3_)	2.4	2007-н.в.
Toyota	RAV 4 III (aca3_, Ace_, Ala3_, Gsa3_, Zsa3_)	2.0, 2.2, 2.4	2009-2010				

## Изображение отсутствует



### Комплект крепежа

1		ПЗ 61x20x6 A40 M10	2 шт	6		Болт DIN 933 – 8.8 10x100	1 шт
2		Демпфер жёлтый	5 шт	7		Болт DIN 933 – 8.8 10x110	1 шт
3		Болт DIN 933 – 8.8 08x020	2 шт	8		Шайба Гровера DIN 127 M10	2 шт
4		Шайба Гровера DIN 127 M08	2 шт	9		Шайба кузов. DIN 9021 M 10 *200*	2 шт
5		Шайба кузов. DIN 9021 M 08 *200*	2 шт				

## Автомобиль без защиты



## Автомобиль с защитой



### Порядок установки

1. Ослабить болты крепления усилителя подрамника на 5-8 оборотов. Завести задние точки крепления защиты.
2. Закрепить передние точки защиты, используя ПЗ 61x20x6 А40 М10, Болты М10x100, М10x110, Шайбы и Гр. Шайбы 10.
3. Закрепить переднюю кромку защиты в точках крепления пыльника к юбке бампера.

Появились вопросы по установке? Заходите на сайт: [oootrio.ru](http://oootrio.ru) или звоните! 8-800-333-01-47

[Версия инструкции от](#)