

Защищаемые агрегаты: Двигатель, Коробка переключения передач

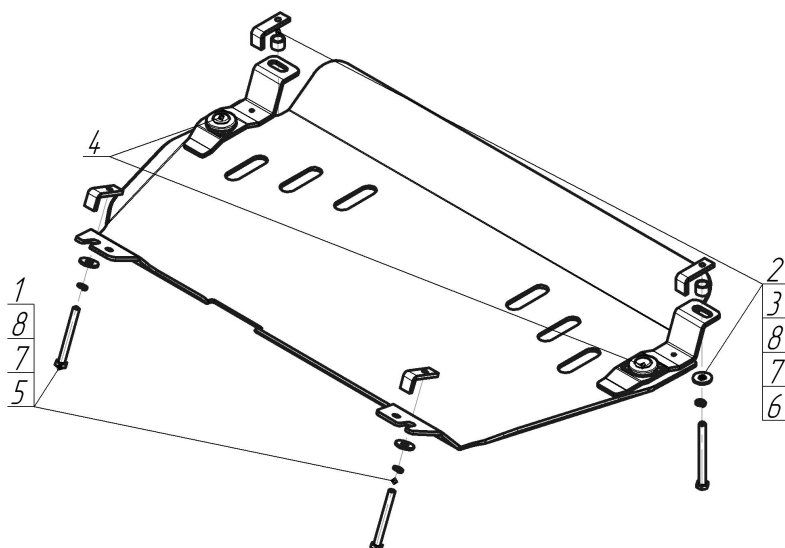







Материал защиты: 5 мм, Алюминий



Марка	Модель	Объем	Год выпуска	Марка	Модель	Объем	Год выпуска
Lexus	RX 300 (mhu3_, Gsu3_, Mcu3_)	3.0	2003-2006	Toyota	Highlander (_mcu2_, acu2_)	2.4, 3.0	2000-2003
Lexus	RX 330 (mhu3_, Gsu3_, Mcu3_)	3.3	2003-2006	Toyota	Highlander (_mcu2_, acu2_)	3.3	2003-2007
Lexus	RX 350 (mhu3_, Gsu3_, Mcu3_)		2006-2008				



### Комплект крепежа

1		ПЗ 56x20x6 A30 M10	2 шт	5		Болт DIN 933 – 8.8 10x090	2 шт
2		ПЗ 61x20x6 A40 M10	2 шт	6		Болт DIN 933 – 8.8 10x110	2 шт
3		Проставка 15	2 шт	7		Шайба Гровера DIN 127 M10	4 шт
4		Демпфер жёлтый	2 шт	8		Шайба кузов. DIN 9021 M 10 *200*	4 шт

## Автомобиль без защиты



## Автомобиль с защитой

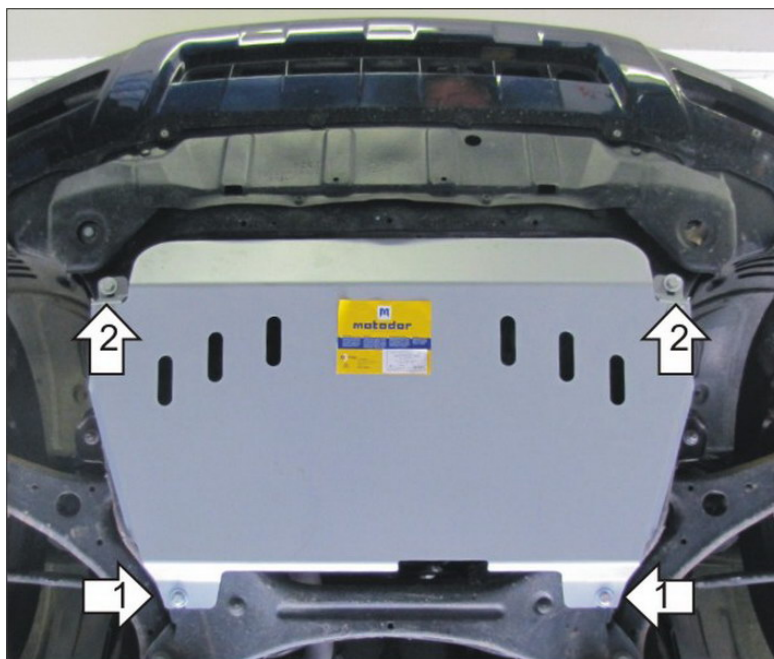

## Порядок установки

1. Установить в сквозные отверстия подрамника задней части моторного отсека ПЗ 56x20x6 А30 М10, наживить Болты М10х90 с Шайбами и Гроверными Шайбами 10. Завести задние точки защиты.
2. Установить в сквозные отверстия подрамника передней части моторного отсека ПЗ 61x20x6 А40 М10, закрепить передние точки защиты, используя Болты М10х110, Проставки 15 с Шайбами и Гроверными Шайбами 10.

Появились вопросы по установке? Заходите на сайт: [oootrio.ru](http://oootrio.ru) или звоните! 8-800-333-01-47

[Версия инструкции от](#)