

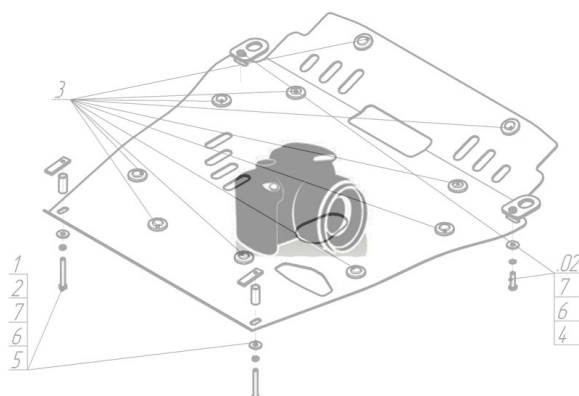









Марка	Модель	Объем	Год выпуска
Subaru	Outback (bl, Bp)	2.0	2007-2009

Изображение отсутствует



Комплект крепежа

1		ПР 80x20x6 M10	2 шт	5		Болт DIN 933 – 8.8 10x030	2 шт
2		Болт DIN 933 – 8.8 08x030	1 шт	6		Шайба Гровера DIN 127 M10	2 шт
3		Шайба Гровера DIN 127 M08	1 шт	7		Шайба кузов. DIN 9021 M 10 *200*	3 шт
4		Шайба кузов. DIN 9021 M 08 *200*	1 шт				

Автомобиль без защиты

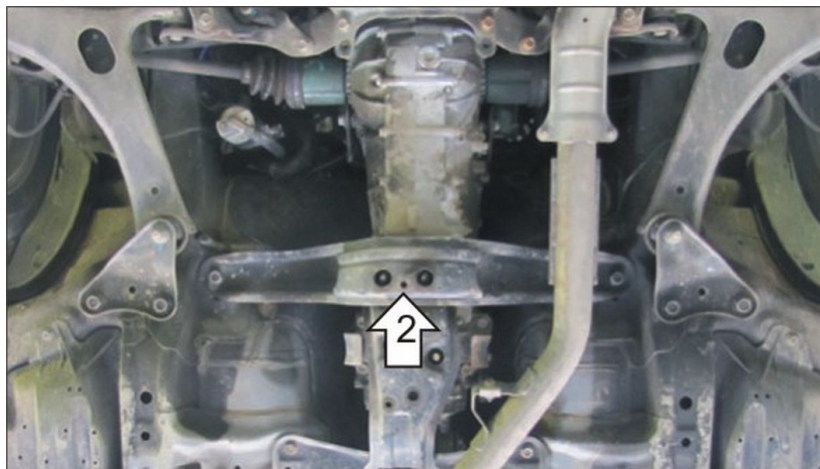

Автомобиль с защитой

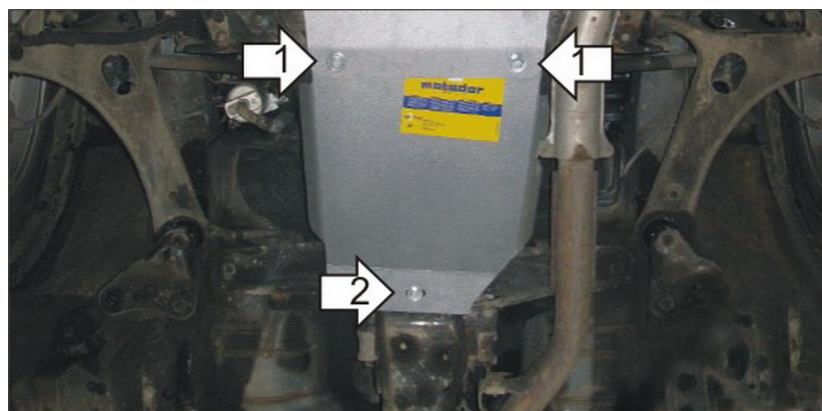

Порядок установки

1. Снять штатный пыльник КПП. Установить передние точки Щита к защите двигателя с помощью ПР 80x20x6 М10, Болтов М10x30, Шайб 10 и Гроверов 10.
2. Установить заднюю точку Щита на поперечную балку с помощью Планки специальной, Болта М8x30, Шайбы 10, Шайбы 8 и Гровера 8.

Появились вопросы по установке? Заходите на сайт: oootrio.ru или звоните! 8-800-333-01-47

[Версия инструкции от](#)