

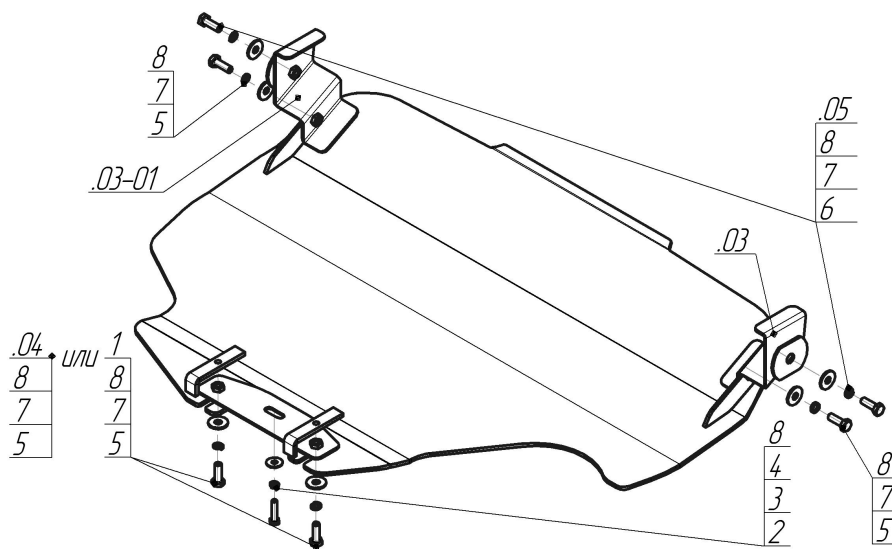













Марка	Модель	Объем	Год выпуска
Subaru	Forester (sh)	2.0, 2.5	2008-2013



Комплект крепежа

03		Балка/Кронштейн		3		Шайба Гровера DIN 127 M08	1 шт
03-01		Балка/Кронштейн		4		Шайба кузов. DIN 9021 M 08 *200*	1 шт
04		Балка/Кронштейн		5		Болт DIN 933 – 8.8 10x030	4 шт
05		Балка/Кронштейн		6		Болт DIN 933 – 8.8 10x035	2 шт
1		ПЗ 101x20x6 A50 M10	2 шт	7		Шайба Гровера DIN 127 M10	6 шт
2		Болт DIN 933 – 8.8 08x035	1 шт	8		Шайба кузов. DIN 9021 M 10 *200*	7 шт

Автомобиль без защиты

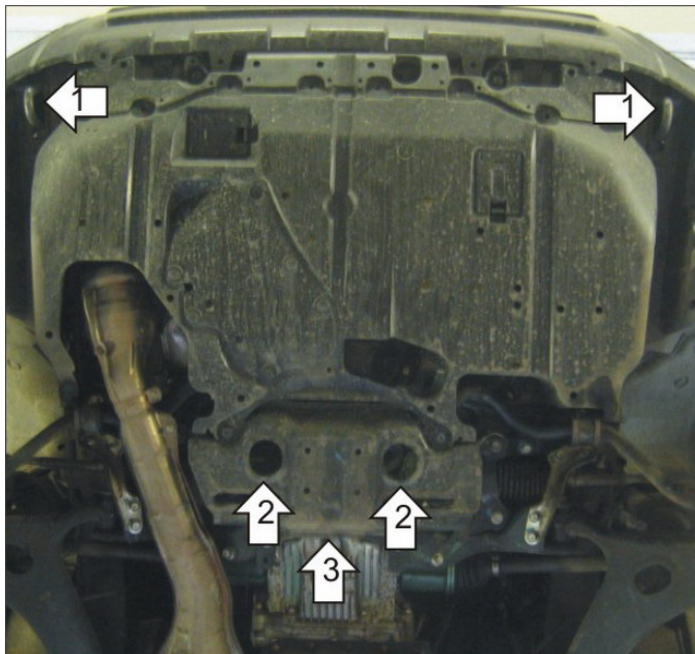

Автомобиль с защитой

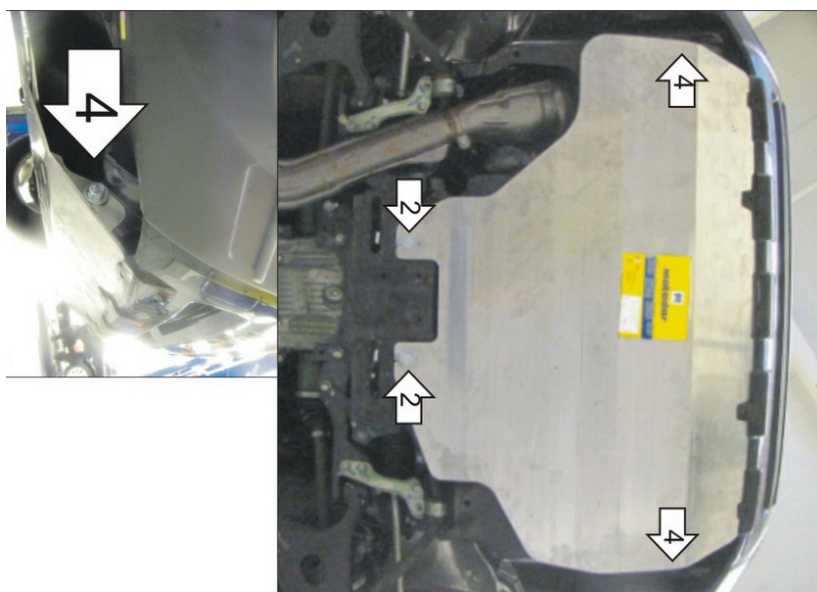

Порядок установки

1. Защита ставится поверх пыльника. Установить на транспортировочные проушины Кронштейны при помощи Болтов M10x35, Шайб специальных, Шайб 10 и Гроверов 10.
2. Установить на а/м с ЭУР на подрамник в задней части моторного отсека задние точки крепления Защиты при помощи ПЗ 101x20x6 A50 M10, Болтов M10x30, Шайб 10 и Гроверов 10.
3. Установить на а/м с ГУР на подрамник в задней части моторного отсека задние точки крепления Защиты при помощи Прижима, Болта M8x35, Шайбы 8 и Гровера 8.
4. Установить на ранее установленные Кронштейны передние точки крепления Защиты при помощи Болтов M10x30, Шайб 10 и Гроверов 10.

Появились вопросы по установке? Заходите на сайт: oootrio.ru или звоните! 8-800-333-01-47

[Версия инструкции от](#)