

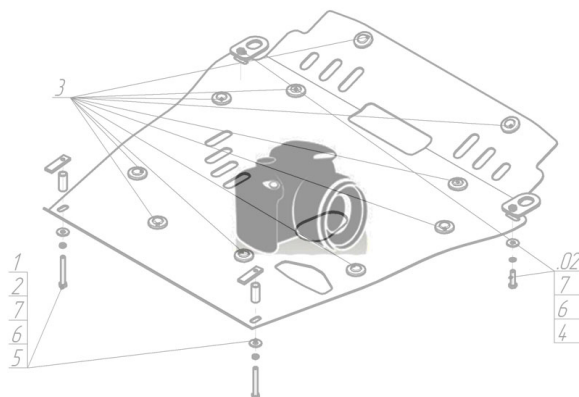





Марка	Модель	Объем	Год выпуска
Subaru	Forester (sh)	2.0, 2.5	2008-2013

## Изображение отсутствует



### Комплект крепежа

1		Болт DIN 933 – 8.8 08x030	1 шт	3		Шайба кузов. DIN 9021 M 08 *200*	1 шт
2		Шайба Гровера DIN 127 M08	1 шт	4		Шайба кузов. DIN 9021 M 10 *200*	1 шт

## Автомобиль без защиты

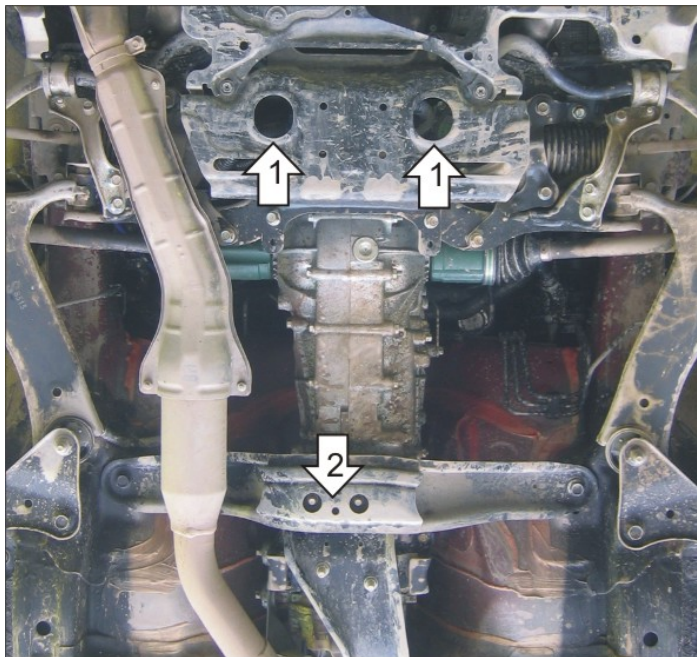

## Автомобиль с защитой

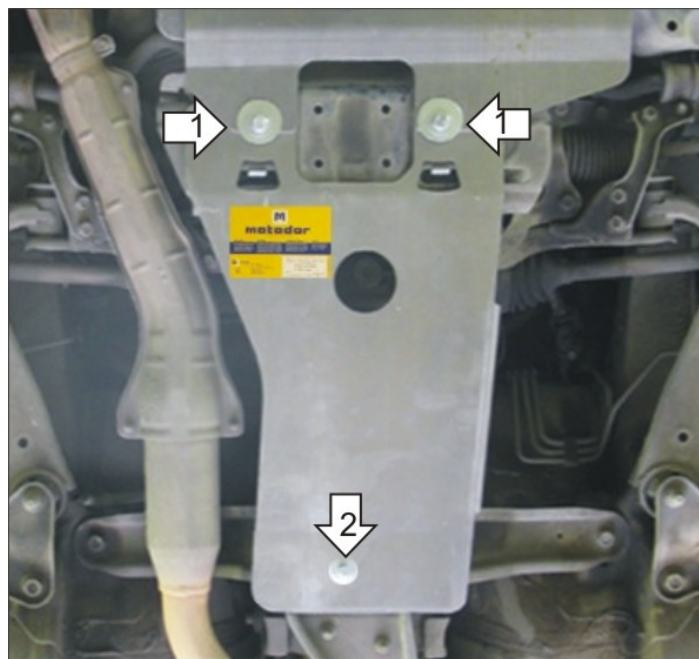

## Порядок установки

1. Установить передние точки защиты на задние крепежные отверстия защиты двигателя.
2. Установить Планку М8 в поперечную балку опоры КПП и закрепить заднюю точку защиты с помощью болта М8х20.

Появились вопросы по установке? Заходите на сайт: [oootrio.ru](http://oootrio.ru) или звоните! 8-800-333-01-47

[Версия инструкции от](#)