

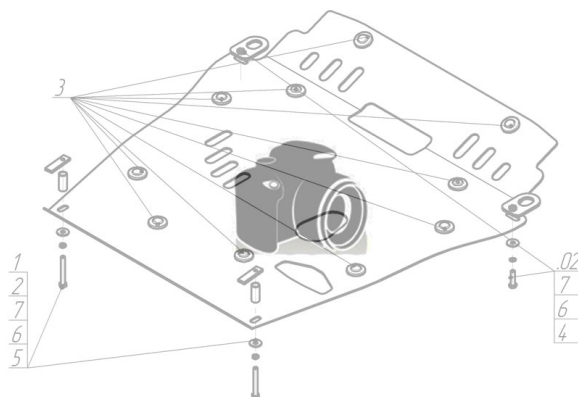





Марка	Модель	Объем	Год выпуска	Марка	Модель	Объем	Год выпуска
Mitsubishi	L 200 (kb_t, Ka_t)	2.5	2005-2014	Mitsubishi	L 200 (kb_t, Ka_t)	2.5	2014-н.в.

Изображение отсутствует



Комплект крепежа

1		ПЗ 61x20x6 A40 M10	2 шт	4		Болт DIN 933 – 8.8 10x020	4 шт
2		Демпфер жёлтый	3 шт	5		Шайба Гровера DIN 127 M10	6 шт
3		Болт M10x20x1,25 (мелк)	2 шт	6		Шайба кузов. DIN 9021 M 10 *200*	6 шт

Автомобиль без защиты

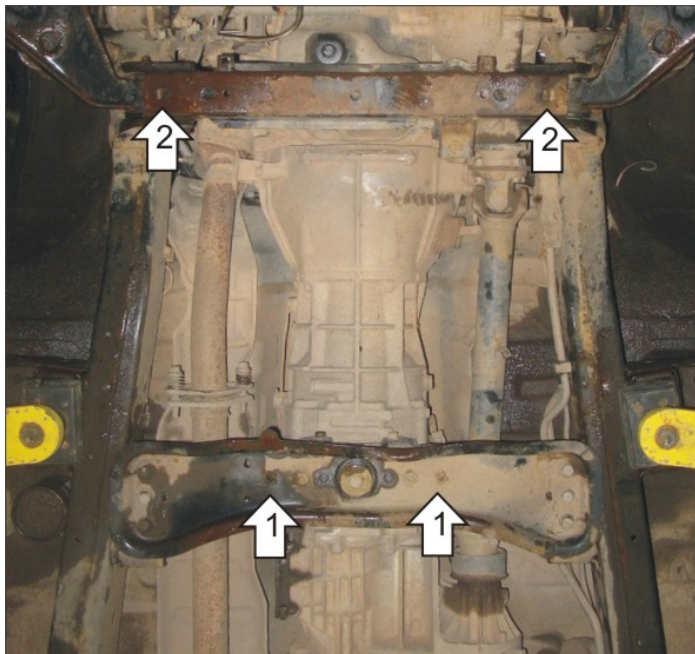

Автомобиль с защитой

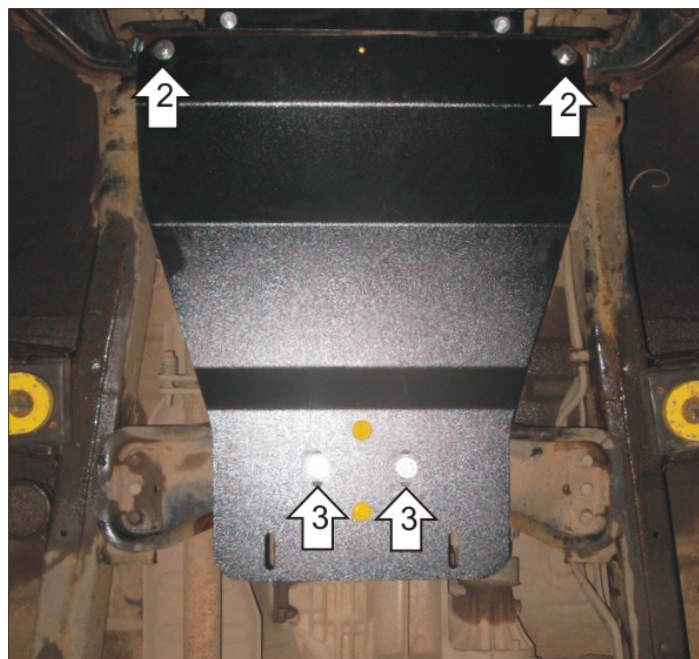

Порядок установки

1. Прикрепить Балку к поперечине рамы при помощи Болтов M10x30 с мелким шагом, Шайб 10 и Гроверов 10.
2. Прикрепить Защиту передними точками на поперечную балку передней оси при помощи закладываемых внутрь неё ПЗ 61x20x6 A40 M10, Болтов M10x20 с Шайбами 10 и Гроверами 10.
3. Прикрепить Защиту к Балке при помощи Болтов M10x20 с Шайбами 10 и Гроверами 10.

Появились вопросы по установке? Заходите на сайт: oootrio.ru или звоните! 8-800-333-01-47

[Версия инструкции от](#)