

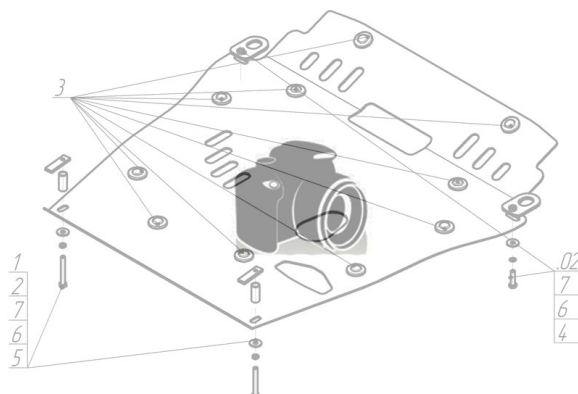









Марка	Модель	Объем	Год выпуска
Hyundai	Porter	2.5	2012-н.в.

Изображение отсутствует



Комплект крепежа

1		ПЗ 106x20x6 A85 M10	2 шт	5		Болт DIN 933 – 8.8 10x030	2 шт
2		ПР 80x20x6 M10	2 шт	6		Шайба Гровера DIN 127 M10	6 шт
3		Демпфер жёлтый	1 шт	7		Шайба кузов. DIN 9021 M 10 *200*	10 шт
4		Болт DIN 933 – 8.8 10x020	4 шт				

Автомобиль без защиты

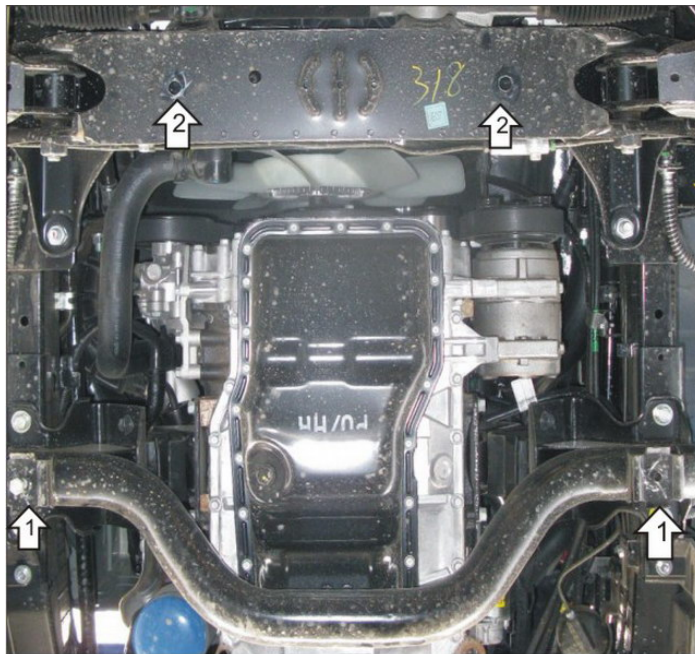

Автомобиль с защитой

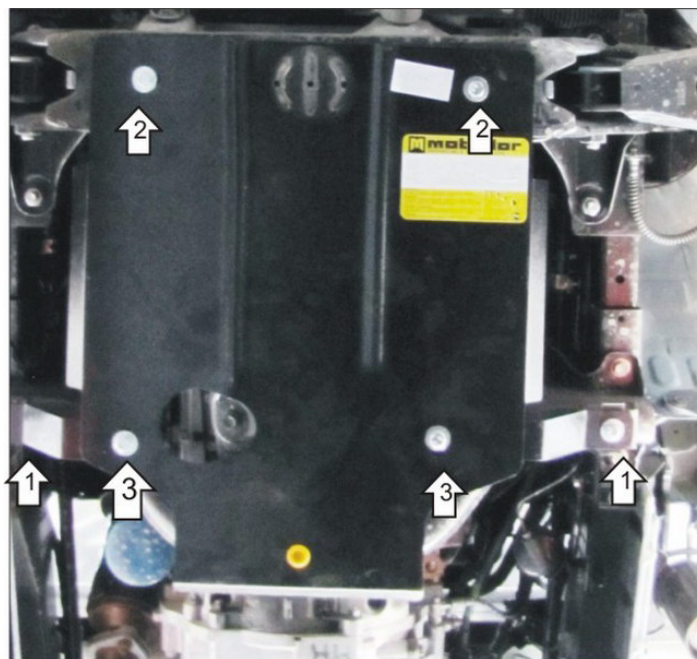

Порядок установки

1. Установить на приварные пластины правый и левый кронштейны при помощи ПР 80x20x6 M10, Болтов M10x20, Шайб 10 и Гроверов 10, проложив между пластиной кузова автомобиля и кронштейном две Шайбы 10.
2. Установить передние точки Защиты к поперечной балке при помощи ПР 106x20x6 M10 Болтов M10x30, Шайб 10 и Гроверов 10.
3. Установить к ранее установленным кронштейнам задние точки Защиты при помощи Болтов M10x20, Шайб 10 и Гроверов 10.

Появились вопросы по установке? Заходите на сайт: motodor.pro или звоните! 8-800-333-01-47

Версия инструкции от 19.02.2016 8:46:28