

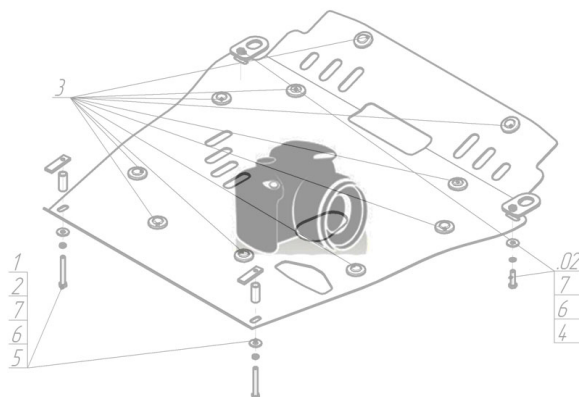











Марка	Модель	Объем	Год выпуска
Hummer	H3	3.5, 3.7, 5.3	2005-н.в.

Изображение отсутствует



Комплект крепежа

1		ПЗ 79x20x6 A60 M10	2 шт	6		Болт DIN 933 – 8.8 10x020	2 шт
2		Демпфер жёлтый	2 шт	7		Болт DIN 933 – 8.8 10x060	2 шт
3		Болт DIN 933 – 8.8 08x020	2 шт	8		Монтажная скоба ETR 66-76, M10	4 шт
4		Монтажная скоба ETR 50-60, M8	2 шт	9		Шайба Гровера DIN 127 M10	4 шт
5		Шайба Гровера DIN 127 M08	2 шт				

Автомобиль без защиты

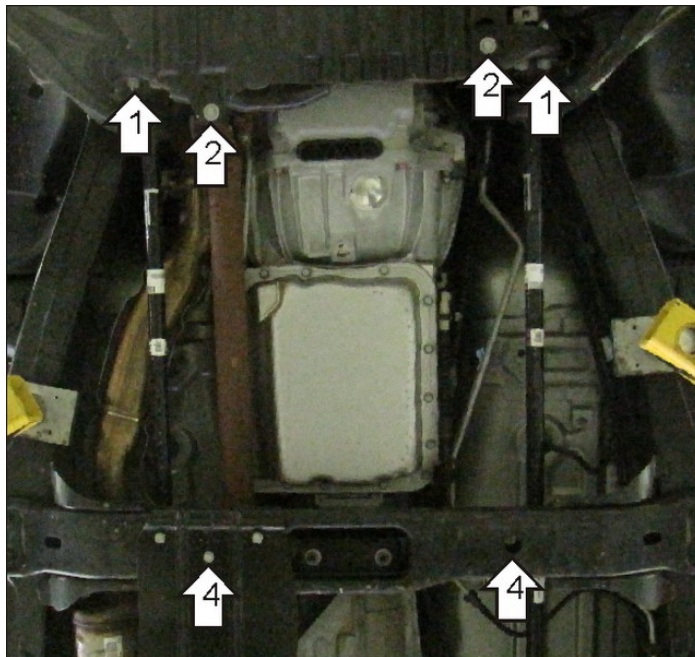

Автомобиль с защитой

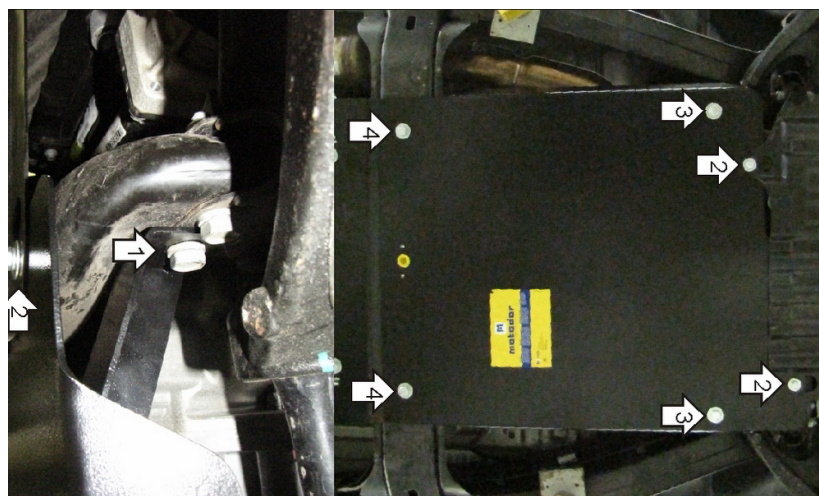

Порядок установки

1. Установить к подрамнику Кронштейны на штатный крепеж.
2. Закрепить к подрамнику, совместно с задними точками защиты переднего моста, передние точки защиты, используя Болты M8x30 с Шайбами и Гр. Шайбами 8.
3. Закрепить к Кронштейнам средние точки защиты Болтами M10x30 с Шайбами и Гр. Шайбами 10.
4. Предварительно удалив штатную защиту раздаточной коробки, соосно с отверстиями в поперечной балке, разместить ПЗ 79x20x6 A60 M10. Закрепить задние точки защиты Болтами M10x70 с Шайбами и Гр. Шайбами 10.

Появились вопросы по установке? Заходите на сайт: motodor.pro или звоните! 8-800-333-01-47

Версия инструкции от 19.02.2016 8:57:39