

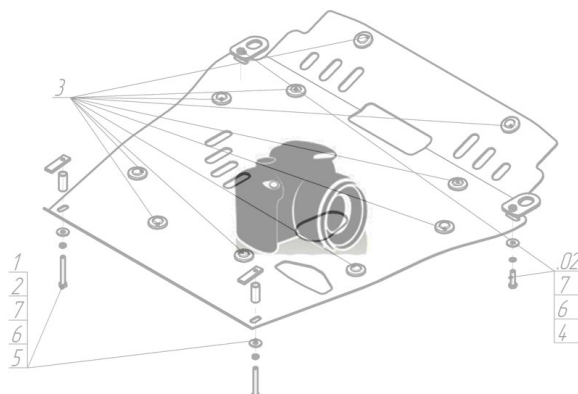









Марка	Модель	Объем	Год выпуска
Land Rover	Defender 110	2.4	2007-н.в.

Изображение отсутствует



Комплект крепежа

1		ПУ 60x14x6 A20 B10 M8	4 шт	5		Шайба кузов. DIN 9021 M 08 *200*	4 шт
2		Демпфер жёлтый	4 шт	6		Болт DIN 933 – 8.8 10x030	2 шт
3		Болт DIN 933 – 8.8 08x030	4 шт	7		Шайба Гровера DIN 127 M10	2 шт
4		Шайба Гровера DIN 127 M08	4 шт	8		Шайба кузов. DIN 9021 M 10 *200*	2 шт

Автомобиль без защиты

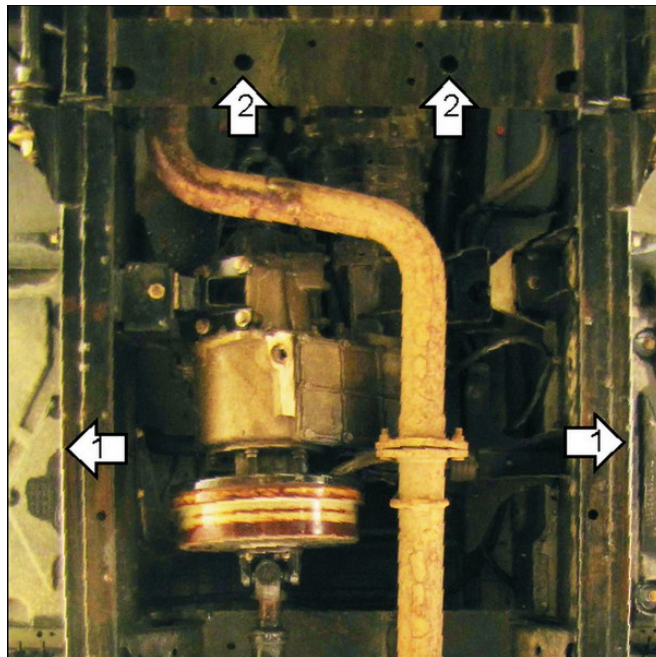

Автомобиль с защитой

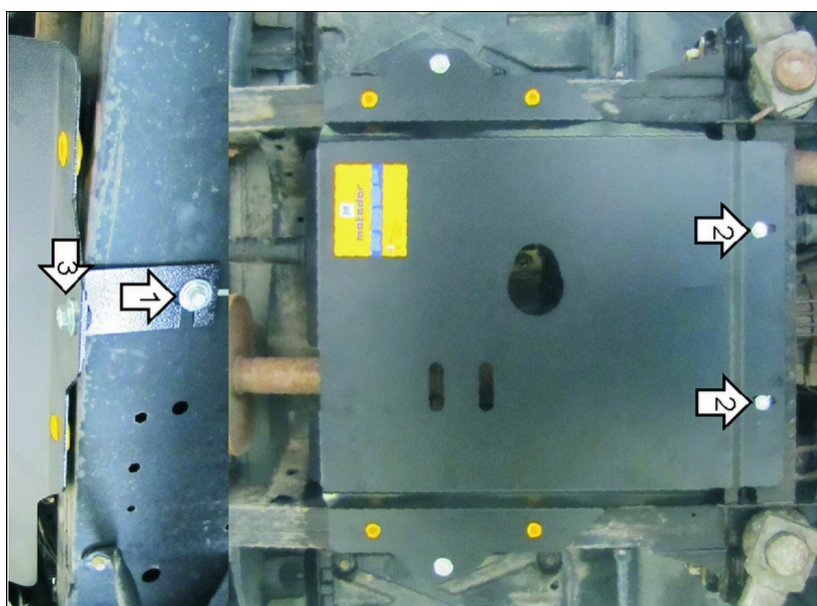

Порядок установки

- 1.Закрепить к раме Кронштейны при помощи ПУ 60x14x6 A20 M8, Болтов M8x30 с Шайбами 10, Шайбами и Гр. Шайбами 8.
- 2.Закрепить к поперечной балке передние точки защиты, используя ПУ 60x14x6 A20 M8, Болты M8x30 с Шайбами 10, Шайбами и Гр. Шайбами 8.
- 3.Закрепить к Кронштейнам задние точки защиты Болтами M10x30 с Шайбами и Гр. Шайбами 10.

Появились вопросы по установке? Заходите на сайт: motodor.pro или звоните! 8-800-333-01-47

Версия инструкции от 19.02.2016 9:08:40