

Защищаемые агрегаты: Двигатель, Коробка переключения передач

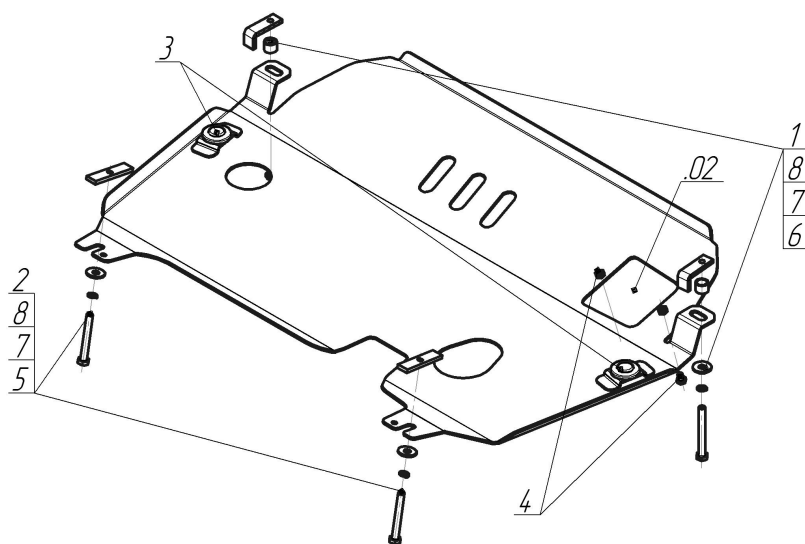







Материал защиты: 3 мм, Сталь



Марка	Модель	Объем	Год выпуска
Toyota	Highlander	3.5	2014-н.в.



Комплект крепежа

02		Балка		5		Болт DIN 933 – 8.8 10x080	2 шт
1		ПЗ 61x20x6 А40 М10	2 шт	6		Болт DIN 933 – 8.8 10x090	2 шт
2		ПР 80x20x6 М10	2 шт	7		Шайба Гровера DIN 127 М10	4 шт
3		Демпфер жёлтый	2 шт	8		Шайба кузов. DIN 9021 М 10 *200*	4 шт
4		Болт DIN 933 – 8.8 08x010	2 шт				

Автомобиль без защиты

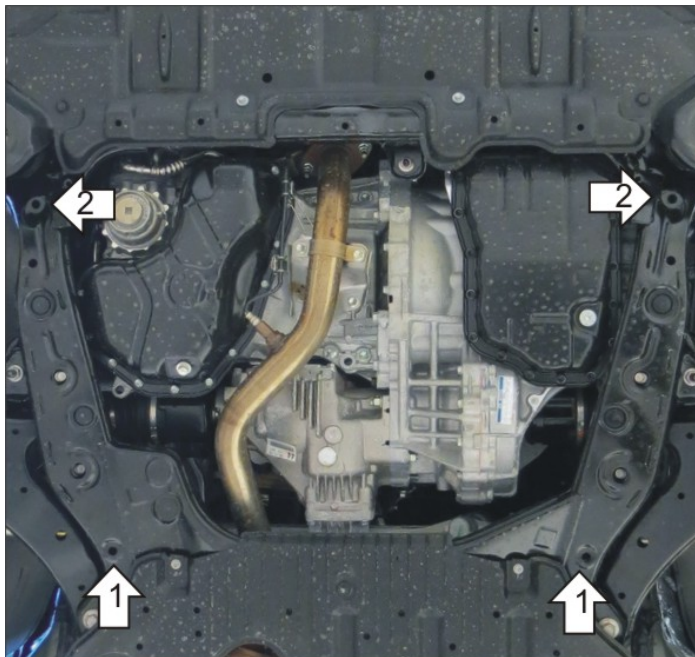

Автомобиль с защитой

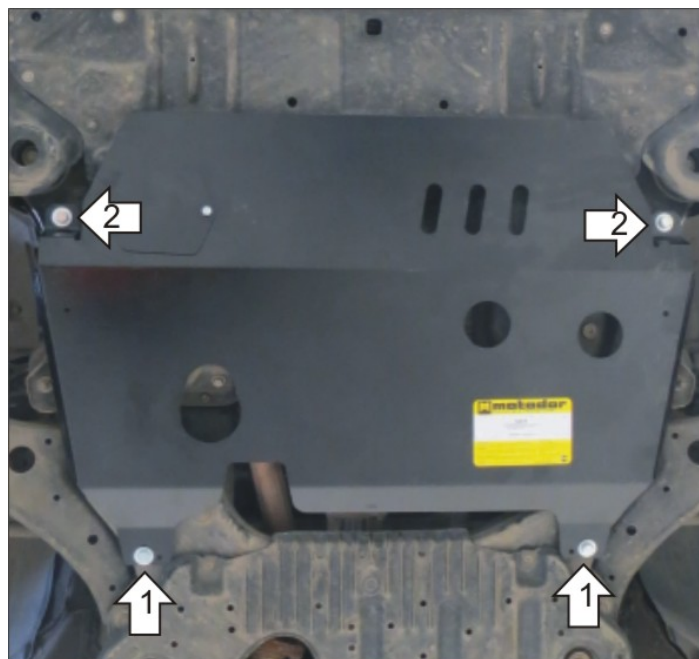

Порядок установки

1. Установить на подрамник задние точки Защиты при помощи ПР 80x20x6 M10, Болтов M10x80, Шайб 10 и Гроверов 10, предварительно вынув заглушки из крепежных отверстий.
2. Установить на подрамник передние точки Защиты при помощи ПЗ 61x20x6 A40 M10, Болтов M10x90, Проставок 15, Шайб 10 и Гроверов 10, предварительно вынув заглушки из крепежных отверстий.

Появились вопросы по установке? Заходите на сайт: motodor.pro или звоните! 8-800-333-01-47

Версия инструкции от 19.02.2016 9:07:25