

Защищаемые агрегаты: Двигатель, Передний дифференциал, Радиатор

Материал защиты: 3 мм, Сталь







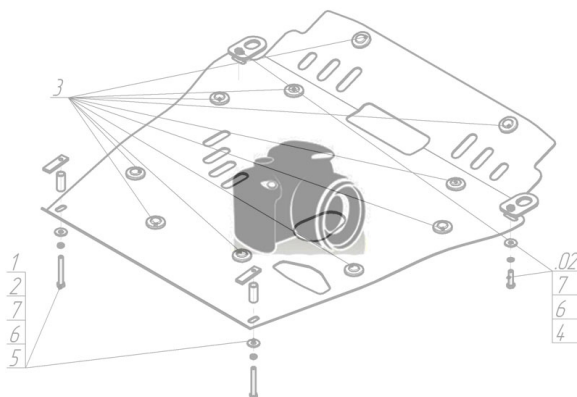



Марка	Модель	Объем	Год выпуска
Toyota	Hiace	2.5	2004-н.в.

## Изображение отсутствует



### Комплект крепежа

1		ПУ 60x14x6 A20 B10 M8	1 шт	6		Шайба кузов. DIN 9021 M 08 *200*	10 шт
2		Демпфер жёлтый	7 шт	7		Болт DIN 933 – 8.8 10x020	2 шт
3		Болт DIN 933 – 8.8 08x030	9 шт	8		Шайба Гровера DIN 127 M10	2 шт
4		Болт DIN 933 – 8.8 08x040	1 шт	9		Шайба кузов. DIN 9021 M 10 *200*	2 шт
5		Шайба Гровера DIN 127 M08	10 шт				

## Автомобиль без защиты

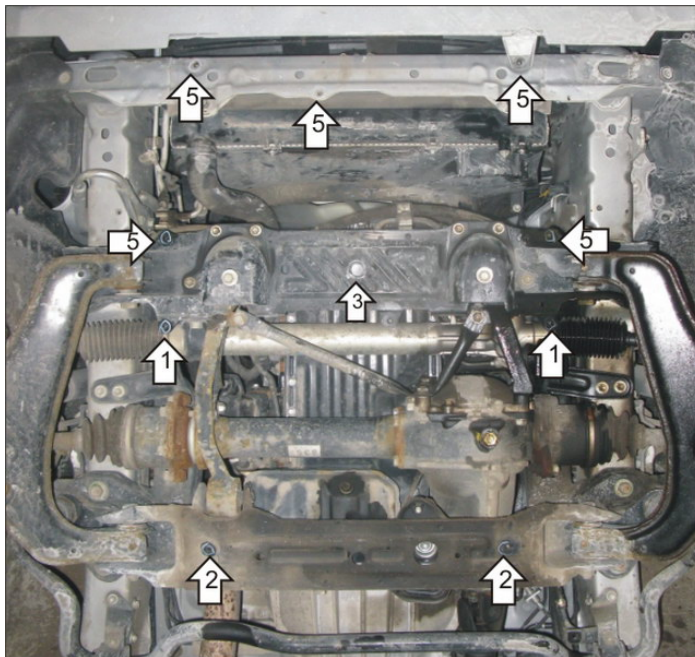

## Автомобиль с защитой

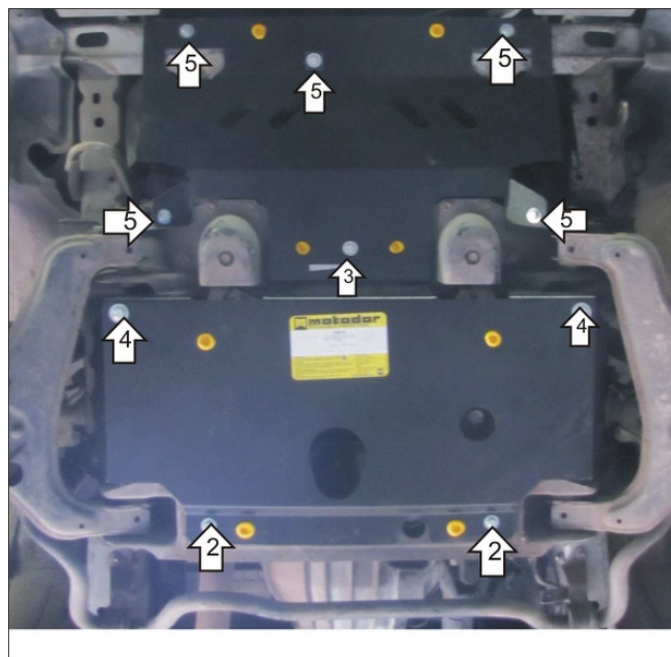

## Порядок установки

Снять штатный пыльник.

1. Установить кронштейны в места крепления пыльника используя штатный крепеж или Болты М8х30, Шайбы и Гр. Шайбы 8.
2. Установить задние точки заднего щита к поперечной балки автомобиля используя штатный крепеж или Болты М8х30, Шайбы и Гр. Шайбы 8.
3. Установить переднюю точку заднего щита и заднюю точку переднего щита, наложив передний щит на задний, к подрамнику автомобиля используя ПУ 60х14 М8 и Болты М8х40, Шайбы и Гр. Шайбы 8.
4. Установить средние точки заднего щита к ранее установленным кронштейнам используя Болты М10х20, Шайбы и Гр. Шайбы 10.
5. Установить остальные точки крепления переднего щита в места крепления пыльника используя штатный крепеж или Болты М8х30, Шайбы и Гр. Шайбы 8.

Появились вопросы по установке? Заходите на сайт: [motodor.pro](http://motodor.pro) или звоните! 8-800-333-01-47

Версия инструкции от 19.02.2016 9:10:12