

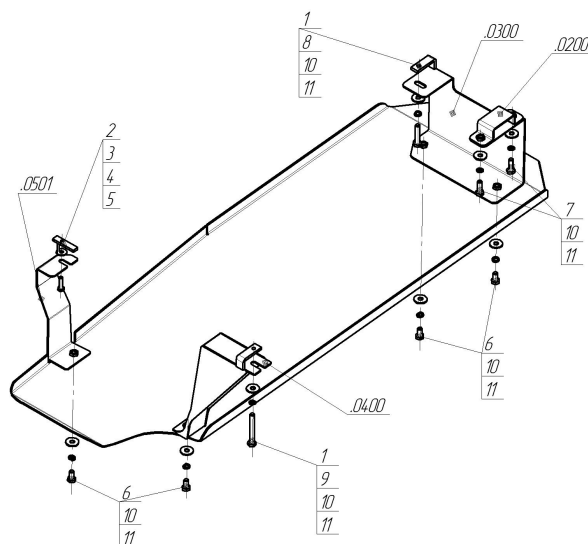

















Марка	Модель	Объем	Год выпуска	Марка	Модель	Объем	Год выпуска
Toyota	Hilux	2.5, 3.0	2005-2008	Toyota	Hilux	2.5, 3.0	2011-2015
Toyota	Hilux	2.5, 3.0	2008-2011				



Комплект крепежа

0200		Балка		3		Болт DIN 933 – 8.8 08x030	1 шт
0300		Балка		4		Шайба Гровера DIN 127 M08	1 шт
0400		Балка		5		Шайба кузов. DIN 9021 M 08 *200*	1 шт
0500		Балка		6		Болт DIN 933 – 8.8 10x020	4 шт
1		ПЗ 61x20x6 A40 M10	2 шт	7		Болт DIN 933 – 8.8 10x030	2 шт
10		Шайба Гровера DIN 127 M10	8 шт	8		Болт DIN 933 – 8.8 10x050	1 шт
11		Шайба кузов. DIN 9021 M 10 *200*	8 шт	9		Болт DIN 933 – 8.8 10x080	1 шт
2		ПУ 60x14x6 A20 B10 M8	1 шт				

Автомобиль без защиты

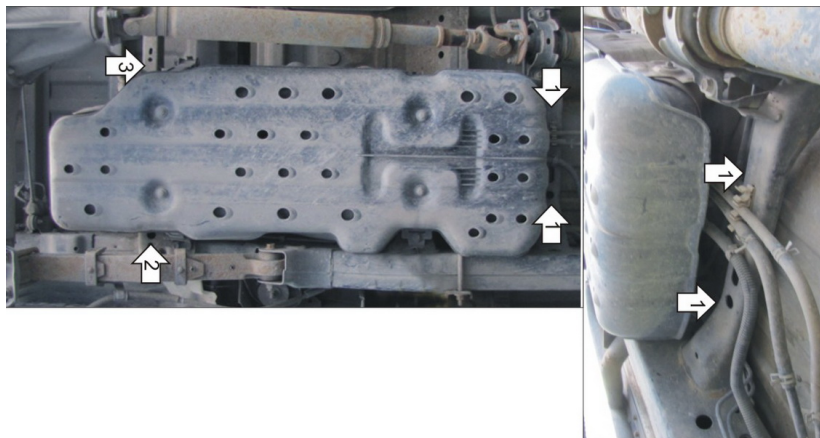

Автомобиль с защитой

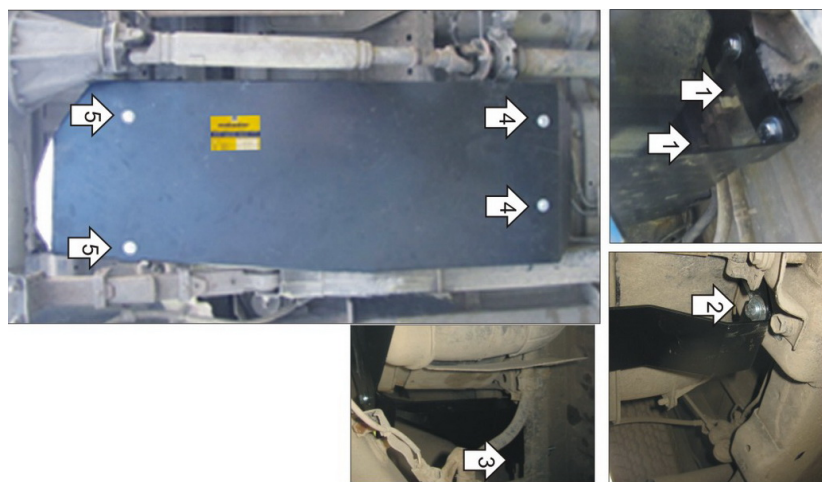

Порядок установки

2. Установить напротив опор шарниров передней подвески задние точки крепления Защиты при помощи ПГ 30x14x5 А15 М8, Проставок 15, Болтов М8x50, Шайб 8 и Гроверов 8.

Появились вопросы по установке? Заходите на сайт: motodor.pro или звоните! 8-800-333-01-47

Версия инструкции от 19.02.2016 9:10:33