

Защищаемые агрегаты: Двигатель, Коробка переключения передач

Материал защиты: 3 мм, Сталь







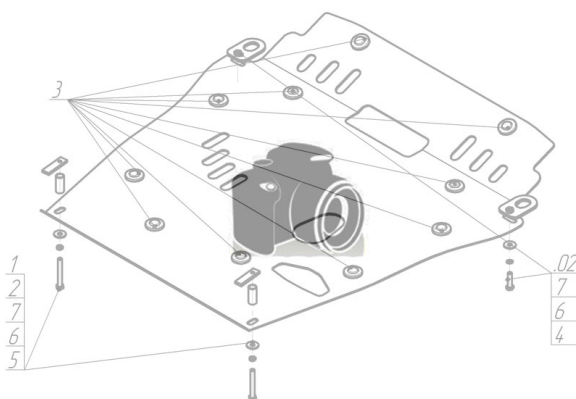

Марка	Модель	Объем	Год выпуска
Hyundai	Genesis	2.0, 3.8	2012-н.в.

Изображение отсутствует



Комплект крепежа

1		ПЗ 61x20x6 A40 M10	2 шт	6		Болт DIN 933 – 8.8 10x020	4 шт
2		ПУ 60x14x6 A20 B10 M8	2 шт	7		Болт DIN 933 – 8.8 10x080	4 шт
3		# Болт заостренный 8x30		8		Шайба Гровера DIN 127 M10	4 шт
4		Шайба Гровера DIN 127 M08	2 шт	9		Шайба кузов. DIN 9021 M 10 *200*	4 шт
5		Шайба кузов. DIN 9021 M 08 *200*	2 шт				

Автомобиль без защиты

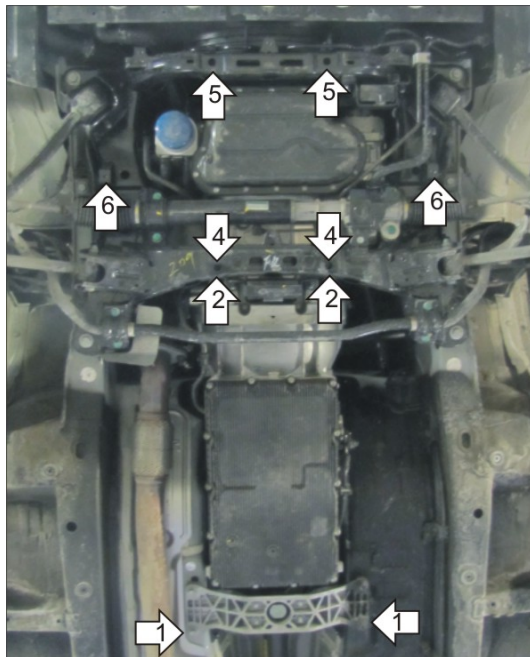

Автомобиль с защитой

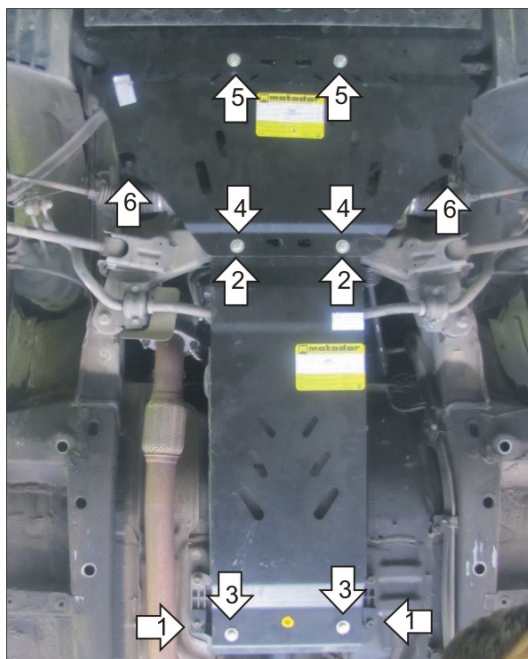

Порядок установки

1. Отвернуть задние болты крепления поперечины коробки передач к кузову, установить под них Кронштейны и завернуть болты на место.
2. В отверстия в поодрамнике подвески заложить Планки и установить на них Задний Щит при помощи Болтов М10х30 с Шайбами 10 и Гроверами 10.
3. Прикрепить Задний Щит к кронштейнам при помощи Болтов М10х30 с Шайбами 10 и Гроверами 10.
4. Снять штанный пыльник под двигателем, совместно с передними точками крепления Заднего Щита установить Передний Щит.
5. В отверстия в подрамнике спереди заложить Планки и прикрепить к ним Передний Щит при помощи Болтов М10х30 с Шайбами 10 и Гроверами 10.
6. Прикрепить средние точки Переднего Щита на штатные болты крепления пластикового пыльника двигателя.

Появились вопросы по установке? Заходите на сайт: motodor.pro или звоните! 8-800-333-01-47

Версия инструкции от 19.02.2016 9:05:35