

Защищаемые агрегаты: Двигатель, Коробка переключения передач

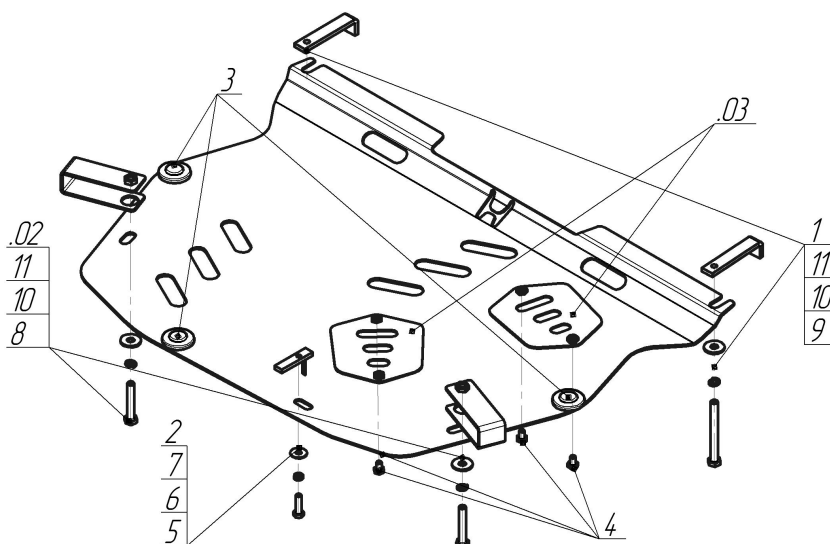











Материал защиты: 3 мм, Сталь



Марка	Модель	Объем	Год выпуска
Honda	Civic VIII	1.3, 1.5, 1.6, 1.8, 2.0	2005-2012



Комплект крепежа

02		Балка		4		Болт DIN 933 – 8.8 08x010	4 шт
03		Балка		5		Болт DIN 933 – 8.8 08x030	1 шт
1		ПЗ 106x20x6 A85 M10	2 шт	6		Шайба Гровера DIN 127 M08	5 шт
10		Шайба Гровера DIN 127 M10	4 шт	7		Шайба кузов. DIN 9021 M 08 *200*	5 шт
11		Шайба кузов. DIN 9021 M 10 *200*	4 шт	8		Болт DIN 933 – 8.8 10x060	2 шт
2		ПУ 60x14x6 A20 B10 M8	1 шт	9		Болт DIN 933 – 8.8 10x100	2 шт
3		Демпфер жёлтый	3 шт				

Автомобиль без защиты

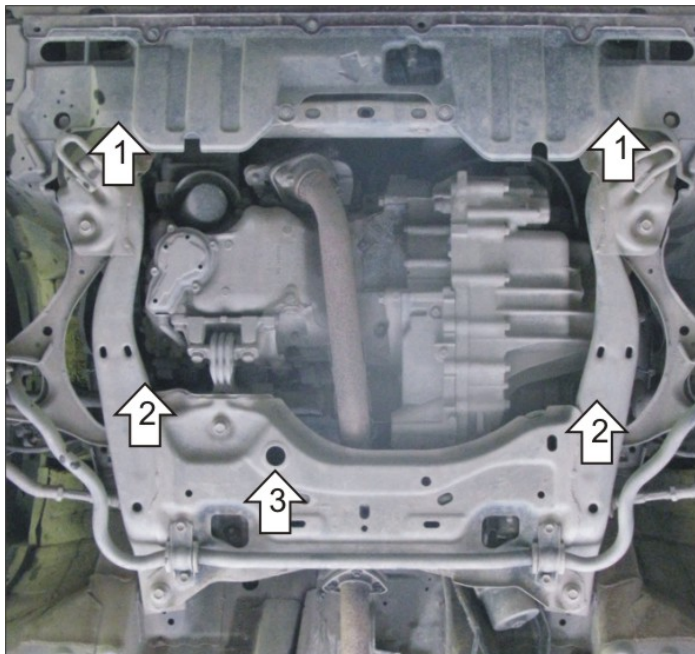

Автомобиль с защитой

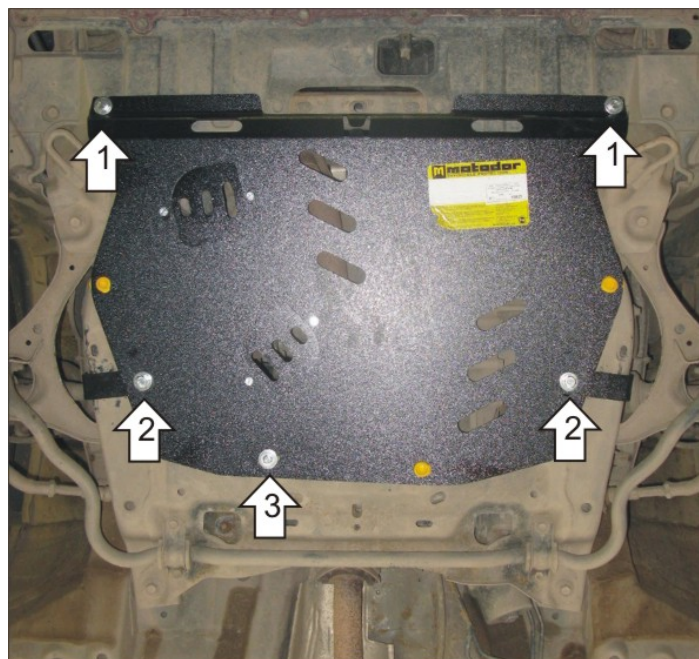

Порядок установки

1. Прикрепить Защиту через сквозные отверстия подрамника при помощи ПЗ 106x20x6 А85 М10 и Болтов М10x100. Перед установкой необходимо вырезать фрагмент пыльника. ПЗ 106x20x6 А85 М10 следует закладывать на подрамник через овальные отверстия в пыльнике.
2. Прикрепить Защиту на подрамник при помощи Крючков и Болтов М10x60.
3. Прикрепить Защиту через отверстие подрамника при помощи ПУ 60x14 А20В10 М8 и Болта М8x30.

Появились вопросы по установке? Заходите на сайт: motodor.pro или звоните! 8-800-333-01-47

Версия инструкции от 19.02.2016 8:59:47