

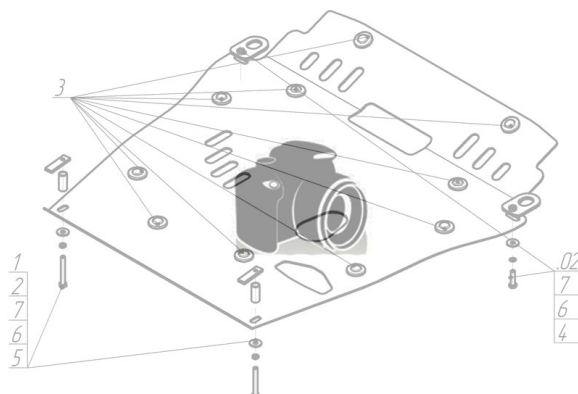







Марка	Модель	Объем	Год выпуска
Chrysler	300 C	2.7	2004-2007

Изображение отсутствует



Комплект крепежа

1		ПЗ 61x20x6 A40 M10	2 шт	4		Болт DIN 933 – 8.8 10x080	2 шт
2		Болт DIN 933 – 8.8 10x020	2 шт	5		Шайба Гровера DIN 127 M10	6 шт
3		Болт DIN 933 – 8.8 10x030	2 шт	6		Шайба кузов. DIN 9021 M 10 *200*	6 шт

Автомобиль без защиты

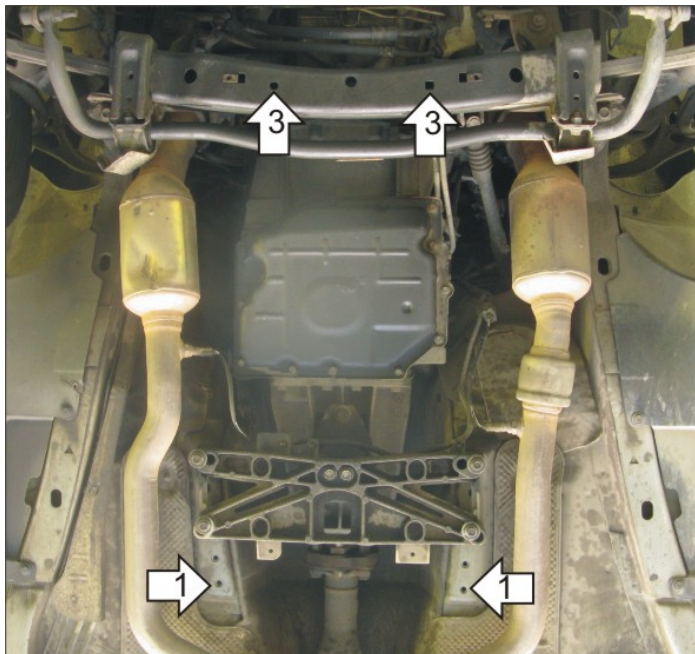

Автомобиль с защитой

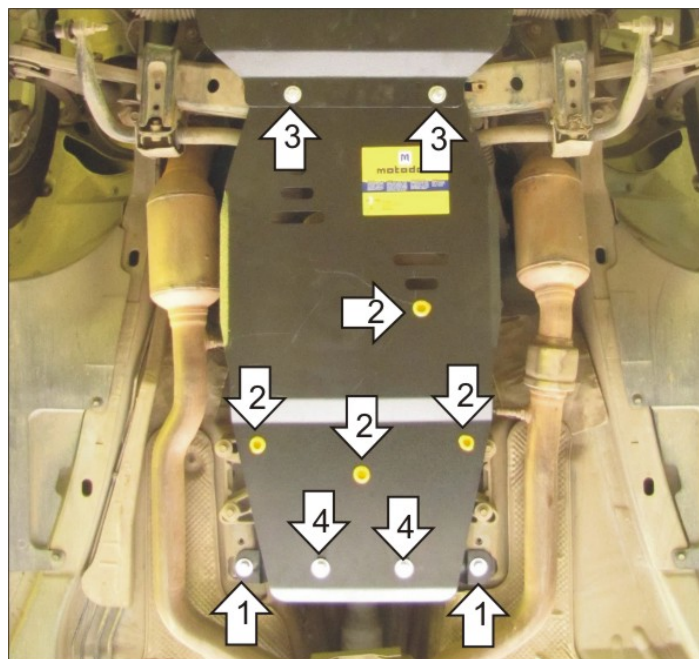

Порядок установки

1. Установить Балку в Штатные резьбовые отверстия кузова а/м при помощи Болтов M10x30, Гр10 и Ш10.
2. Установить в отверстия щита демпферы.
3. Установить передние точки крепления щита на поперечную балку подрамника при помощи ПЗ 61x20x6 M10, Болтов M10x80, Гр 10 и Ш10.
4. Установить задние точки крепления щита на ранее установленную Балку при помощи Болтов M10x20, Гр 10 и Ш10.

Появились вопросы по установке? Заходите на сайт: motodor.pro или звоните! 8-800-333-01-47

Версия инструкции от 19.02.2016 8:55:04