













Марка	Модель	Объем	Год выпуска
BMW	X5 (e70)	3.0, 3.5	2010-2013

Изображение отсутствует



Комплект крепежа

1		ПР 30x14x5 A10 M8	2 шт	5		Болт DIN 933 – 8.8 08x050	2 шт
10		Шайба Гровера DIN 127 M10	4 шт	6		Шайба Гровера DIN 127 M08	6 шт
11		Шайба кузов. DIN 9021 M 10 *200*	4 шт	7		Шайба кузов. DIN 9021 M 08 *200*	6 шт
2		ПР 70x20x6 A15 M10	2 шт	8		Болт DIN 933 – 8.8 10x020	2 шт
3		Демпфер жёлтый	3 шт	9		Болт DIN 933 – 8.8 10x030	2 шт
4		Болт DIN 933 – 8.8 08x020	4 шт				

Автомобиль без защиты

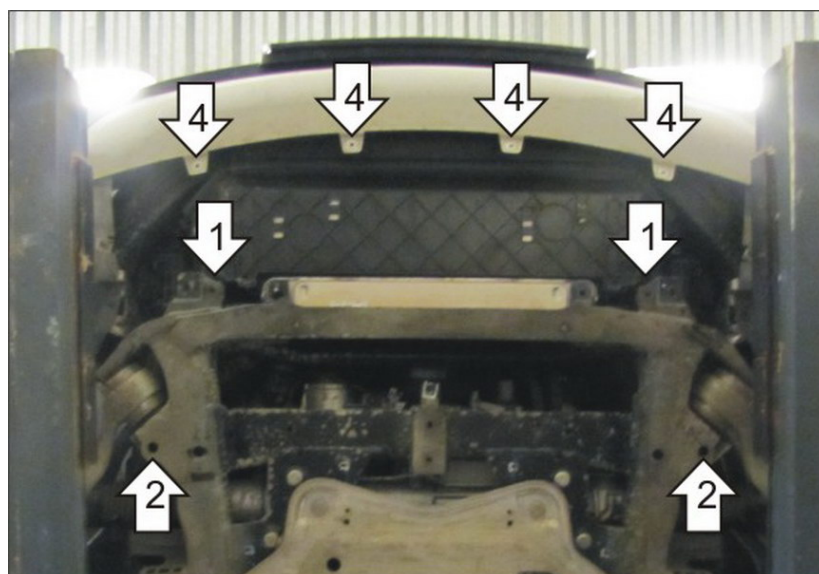

Автомобиль с защитой

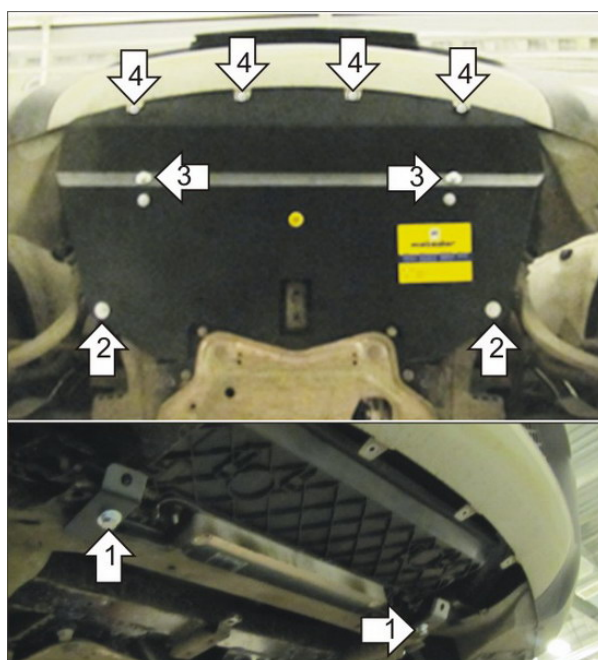

Порядок установки

1. Снять штатный пластиковый пыльник. Установить в штатные отверстия поперечной балки Кронштейны при помощи Пр 30x14x6 A10 M8, Проставок 22 и Болтов M8x50.
2. Установить в отверстия подрамника а/м задние точки защиты при помощи ПР 70x20x6 A15 M10 и Болтов M10x20.
3. Установить на ранее закрепленные Кронштейны передние точки защиты при помощи Болтов M10x30.
4. Закрепить крепления бампера на резьбовые отверстия защиты при помощи Болтов M8x20.

Появились вопросы по установке? Заходите на сайт: motodor.pro или звоните! 8-800-333-01-47

Версия инструкции от 19.02.2016 9:00:02