

Защищаемые агрегаты: Двигатель, Коробка переключения передач

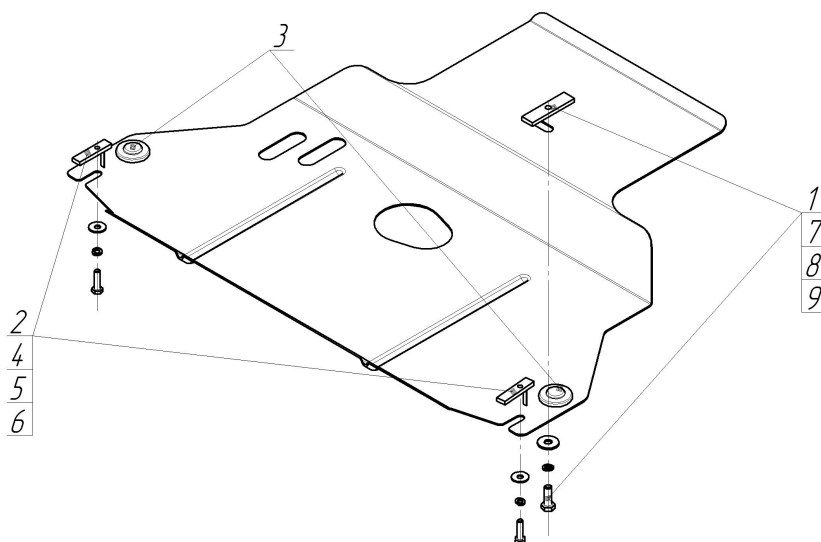







Материал защиты: 2 мм, Сталь



Марка	Модель	Объем	Год выпуска
Chery	IndiS/X1/S 18d	1.3	2011-н.в.



Комплект крепежа

1		ПР 50x20x6 M10	1 шт	6		Шайба кузов. DIN 9021 M 08 *200*	2 шт
2		ПУ 60x14x6 A20 B10 M8	2 шт	7		Болт DIN 933 – 8.8 10x030	1 шт
3		Демпфер жёлтый	2 шт	8		Шайба Гровера DIN 127 M10	1 шт
4		Болт DIN 933 – 8.8 08x030	2 шт	9		Шайба кузов. DIN 9021 M 10 *200*	1 шт
5		Шайба Гровера DIN 127 M08	2 шт				

Автомобиль без защиты

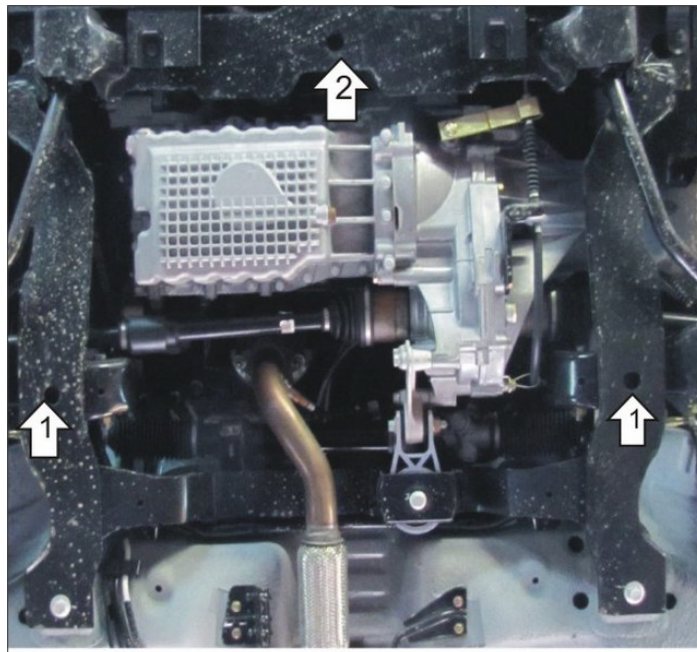

Автомобиль с защитой

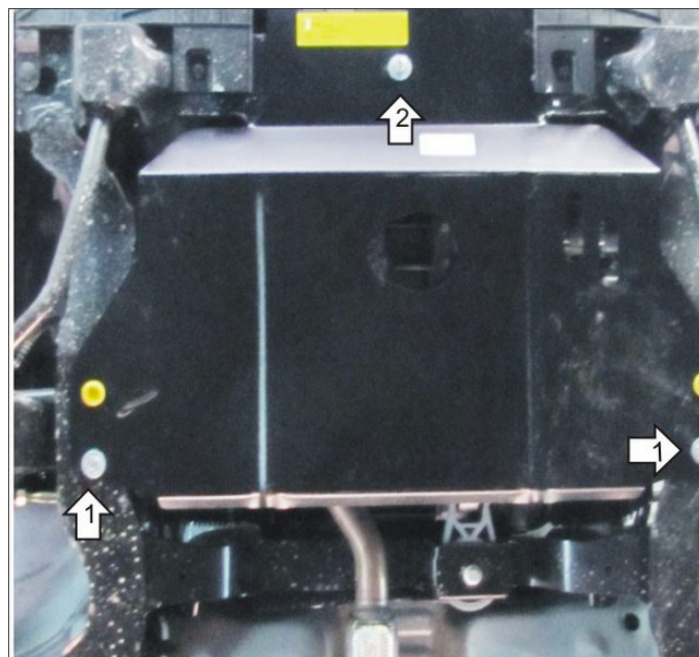

Порядок установки

1. Установить задние точки щита на подрамник при помощи ПУ 60x14x6 A20 M8, Болтов M8x30, Шайб 8 и Гроверов 8.
2. Установить переднюю точку, просунув щит под пыльник, при помощи закладываемой ПР 80x20x6 M10 Болта M10x30 Шайбы 10 и Гр. Шайбы 10

Появились вопросы по установке? Заходите на сайт: motodor.pro или звоните! 8-800-333-01-47

Версия инструкции от 19.02.2016 9:08:45