

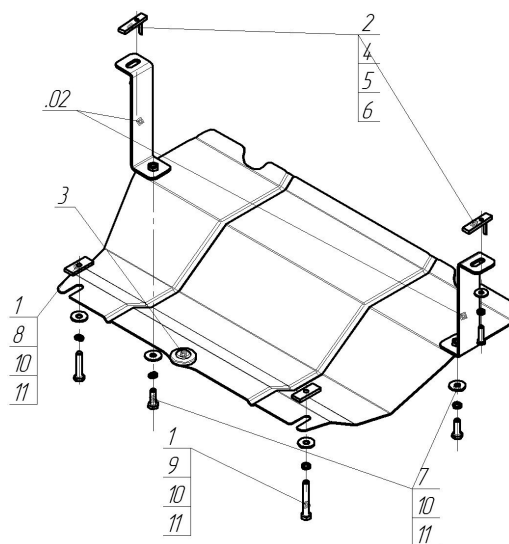













Марка	Модель	Объем	Год выпуска	Марка	Модель	Объем	Год выпуска
Infiniti	FX 35	3.5	2002-2006	Infiniti	FX 45	4.5	2002-2006
Infiniti	FX 35	3.5	2006-2008	Infiniti	FX 45		2006-2008
Infiniti	FX 35	3.5	2012-2014				



Комплект крепежа

02		Балка		4		Болт DIN 933 – 8.8 08x030	2 шт
1		ПР 50x20x6 M10	2 шт	5		Шайба Гровера DIN 127 M08	2 шт
10		Шайба Гровера DIN 127 M10	4 шт	6		Шайба кузов. DIN 9021 M 08 *200*	2 шт
11		Шайба кузов. DIN 9021 M 10 *200*	6 шт	7		Болт DIN 933 – 8.8 10x030	2 шт
2		ПУ 60x14x6 A20 B10 M8	2 шт	8		Болт DIN 933 – 8.8 10x050	1 шт
3		Демпфер жёлтый	1 шт	9		Болт DIN 933 – 8.8 10x070	1 шт

Автомобиль без защиты

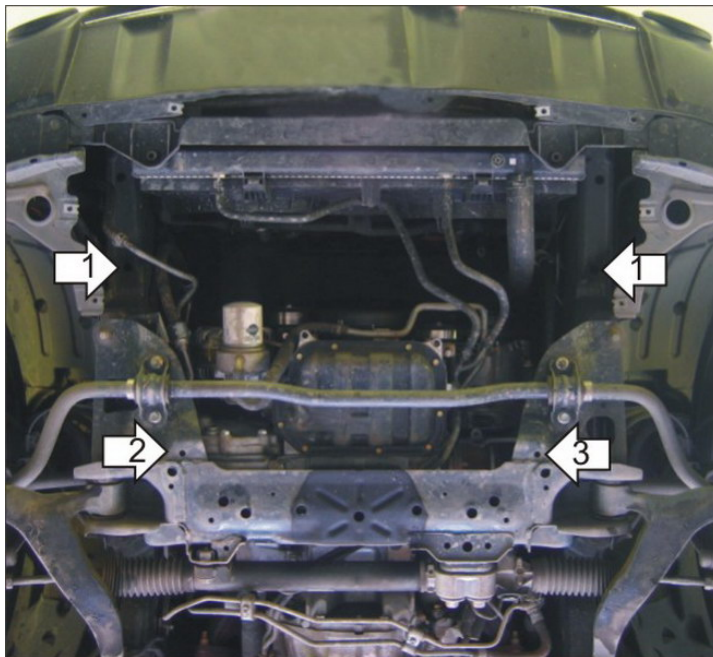

Автомобиль с защитой

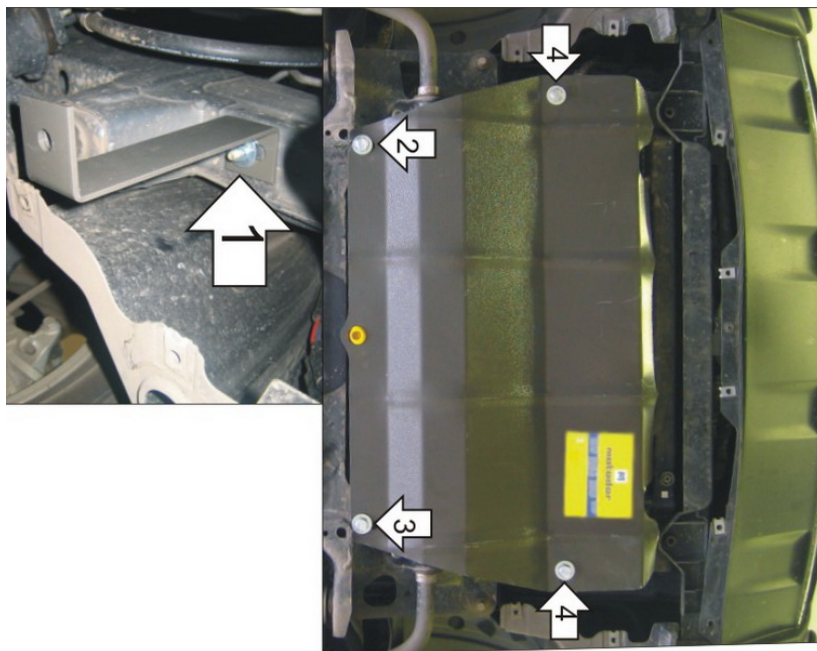

Порядок установки

1. Установить на лонжероны Кронштейны при помощи ПУ 60x14 A20B10 M8, Болтов M8x30 , Шайб 10, Шайб 8 и Гроверов 8.
2. Установить на поперечную балку передней подвески левую заднюю точку крепления Защиты при помощи ПР 50x20x6 M10, Болта M10x50, Шайбы 10 и Гровера 10.
3. Установить на поперечную балку передней подвески правую заднюю точку крепления Защиты при помощи ПР 50x20x6 M10, Болта M10x70, Шайбы 10 и Гровера 10.
4. Установить на ранее установленные Кронштейны передние точки Защиты при помощи Болтов M10x30, Шайб 10 и Гроверов 10.

Появились вопросы по установке? Заходите на сайт: motodor.pro или звоните! 8-800-333-01-47

Версия инструкции от 19.02.2016 9:05:56