

Защищаемые агрегаты: Двигатель, Коробка переключения передач

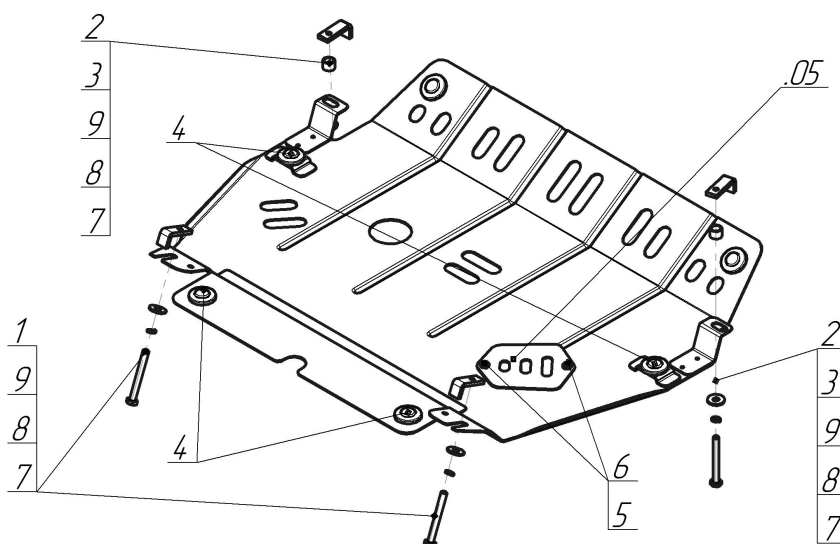









Материал защиты: 2 мм, Сталь



Марка	Модель	Объем	Год выпуска	Марка	Модель	Объем	Год выпуска
Lexus	RX 300	3.0	2003-2006	Lexus	RX 350		2006-2008
Lexus	RX 330	3.3	2003-2008	Lexus	RX 400h		2005-2008



Комплект крепежа

05		Балка		5		Болт DIN 933 – 8.8 08x010	2 шт
1		ПЗ 56x20x6 A30 M10	2 шт	6		Шайба кузов. DIN 9021 M 08 *200*	2 шт
2		ПЗ 61x20x6 A40 M10	2 шт	7		Болт DIN 933 – 8.8 10x090	4 шт
3		Проставка 15	2 шт	8		Шайба Гровера DIN 127 M10	4 шт
4		Демпфер жёлтый	6 шт	9		Шайба кузов. DIN 9021 M 10 *200*	4 шт

Автомобиль без защиты



Автомобиль с защитой

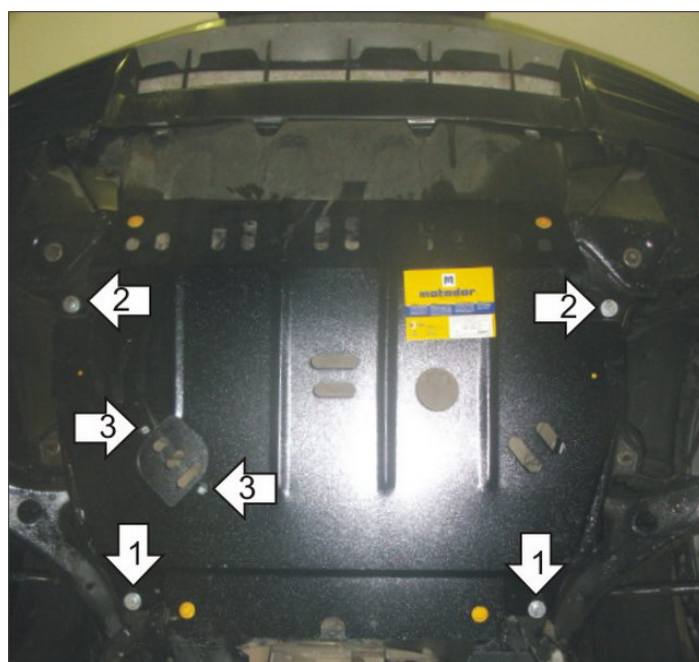

Порядок установки

1. Снять пластиковый пыльник. Установить в отверстия подрамника задние точки крепления Защиты при помощи ПЗ 56x20x6 А30 М10, Болтов М10х90, Шайб 10 и Гроверов 10.
2. Установить на продольные балки подрамника передние точки крепления Защиты при помощи ПЗ 61x20x6 А40 М10, Болтов М10х90, Шайб 10 и Гроверов 10.
3. Установить на Защиту Крышку люка при помощи Болтов М8х10.

Появились вопросы по установке? Заходите на сайт: motodor.pro или звоните! 8-800-333-01-47

Версия инструкции от 19.02.2016 8:56:36