

Защищаемые агрегаты: Двигатель, Коробка переключения передач

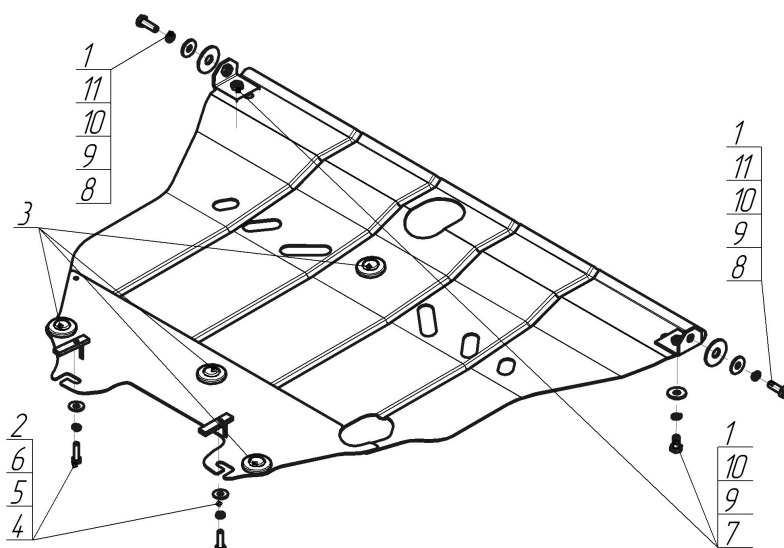









Материал защиты: 2 мм, Сталь



Марка	Модель	Объем	Год выпуска	Марка	Модель	Объем	Год выпуска
BYD	F3	1.5, 1.6, 1.8	2005-н.в.	Toyota	Matrix	1.8	2001-2004
BYD	F3R	1.5, 1.6	2007-н.в.	Toyota	Matrix	1.8	2004-2007
Geely	Emgrand EC7	1.5, 1.8	2011-н.в.				



## Комплект крепежа

1		Уголок А25 М10		5		Шайба Гровера DIN 127 М08	2 шт
10		Шайба кузов. DIN 9021 М 10 *200*	4 шт	6		Шайба кузов. DIN 9021 М 08 *200*	2 шт
11		Шайба кузов. DIN 9021 М 14	2 шт	7		Болт DIN 933 – 8.8 10x020	2 шт
2		ПУ 60x14x6 А20 В10 М8	2 шт	8		Болт DIN 933 – 8.8 10x030	2 шт
3		Демпфер жёлтый	4 шт	9		Шайба Гровера DIN 127 М10	4 шт
4		Болт DIN 933 – 8.8 08x030	2 шт				

## Автомобиль без защиты

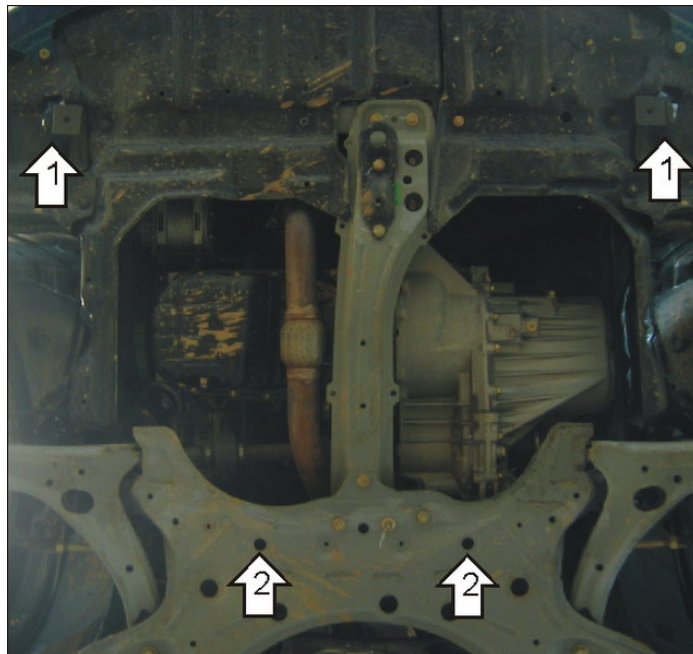

## Автомобиль с защитой

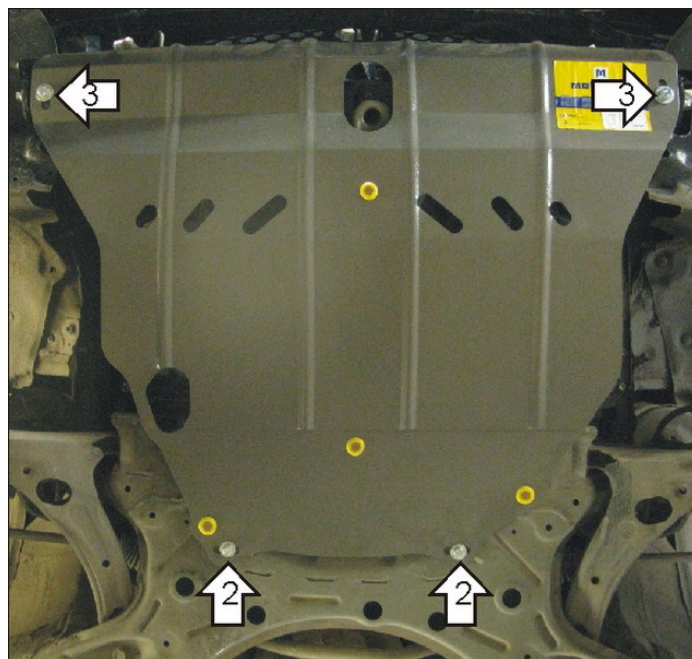

## Порядок установки

1. Закрепить к транспортировочным проушинам Уголки A25 M10 Болтами M10x30 с Шайбами 45, Шайбами и Гр. Шайбами 10.
2. В отверстиях подрамника двигателя зафиксировать ПУ 60x14 A20B10 M8 и закрепить задние точки защиты Болтами M8x30 с Шайбами и Гр. Шайбами 8.
3. Закрепить передние точки защиты Болтами M10x20 с Шайбами и Гр. Шайбами 10.

Появились вопросы по установке? Заходите на сайт: [motodor.pro](http://motodor.pro) или звоните! 8-800-333-01-47

Версия инструкции от 19.02.2016 8:56:29