

Защищаемые агрегаты: Двигатель, Коробка переключения передач

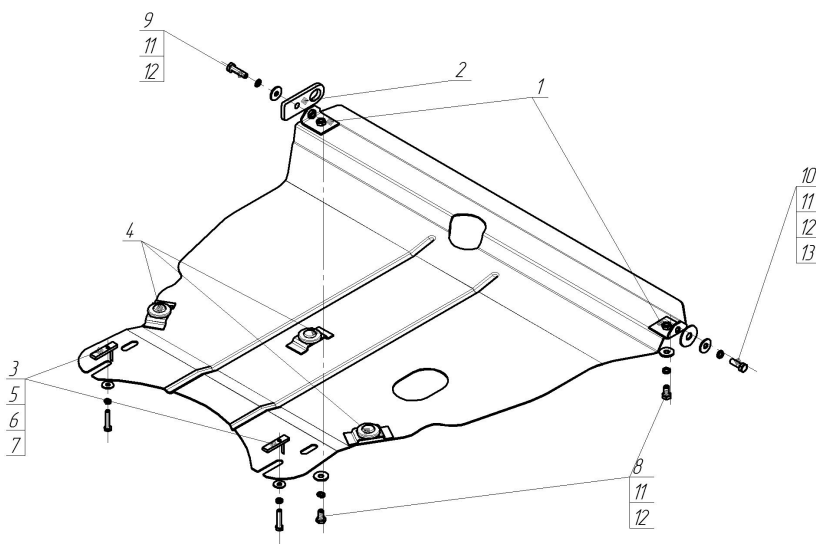











Материал защиты: 2 мм, Сталь



Марка	Модель	Объем	Год выпуска	Марка	Модель	Объем	Год выпуска
Pontiac	Vibe	1.8	2002-2008	Toyota	Matrix	1.8	2004-2007
Toyota	Matrix	1.8	2001-2004	Toyota	Spacio	1.8	2002-2004



Комплект крепежа

1		Уголок А15 М10		4		Демпфер жёлтый	3 шт
10		Болт DIN 933 – 8.8 10x040	1 шт	5		Болт DIN 933 – 8.8 08x040	2 шт
11		Шайба Гровера DIN 127 М10	4 шт	6		Шайба Гровера DIN 127 М08	2 шт
12		Шайба кузов. DIN 9021 М 10 *200*	4 шт	7		Шайба кузов. DIN 9021 М 08 *200*	2 шт
13		Шайба кузов. DIN 9021 М 14	1 шт	8		Болт DIN 933 – 8.8 10x020	2 шт
2		Петля буксировочная_000603	1 шт	9		Болт DIN 933 – 8.8 10x030	1 шт
3		ПУ 60x14x6 А20 В10 М8	2 шт				

Автомобиль без защиты

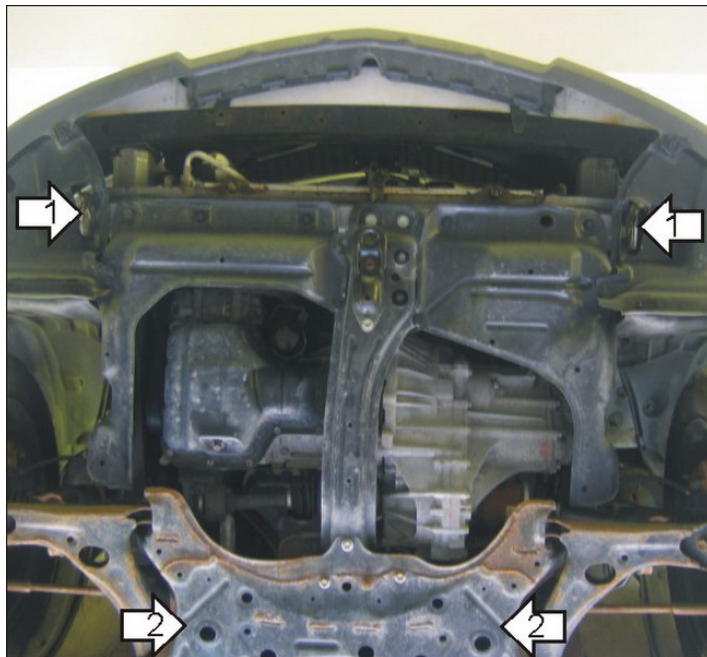

Автомобиль с защитой

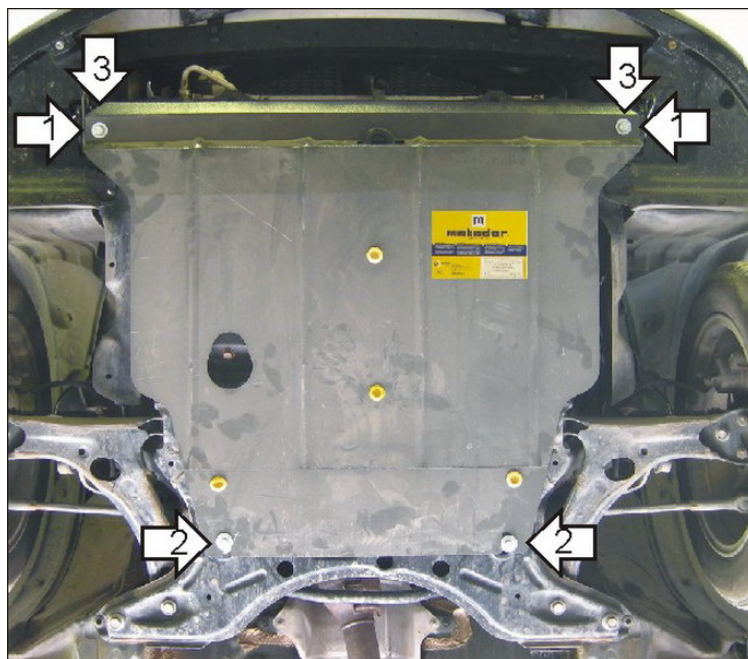

Порядок установки

1. Установить на проушины крепежные уголки A15 M10, используя болты M10x30 и M10x40 (для буксировочной петли), шайбу 45, шайбы и гроверные шайбы 10.
2. В отверстиях подрамника закрепить ПУ 60x14x6 A20B10 M8 и болты M8x40, шайбы и гроверные шайбы 8, завести заднюю часть защиты.
3. Закрепить передние точки защиты к уголкам, используя болты M10x20, шайбы и гроверные шайбы 10.

Появились вопросы по установке? Заходите на сайт: motodor.pro или звоните! 8-800-333-01-47

Версия инструкции от 19.02.2016 8:57:12