

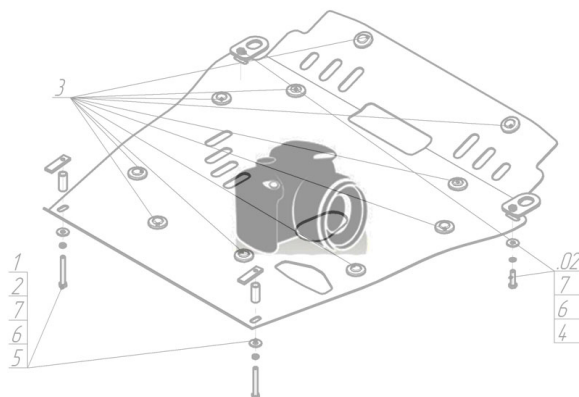











Марка	Модель	Объем	Год выпуска
FAW	Vita	1.5	2007-н.в.

### Изображение отсутствует



#### Комплект крепежа

1		ПЗ 61x20x6 A40 M10	1 шт	6		Шайба кузов. DIN 9021 M 08 *200*	3 шт
2		ПР 50x20x6 M8	3 шт	7		Болт DIN 933 – 8.8 10x090	1 шт
3		Демпфер жёлтый	7 шт	8		Шайба Гровера DIN 127 M10	1 шт
4		Болт DIN 933 – 8.8 08x030	3 шт	9		Шайба кузов. DIN 9021 M 10 *200*	1 шт
5		Шайба Гровера DIN 127 M08	3 шт				

## Автомобиль без защиты

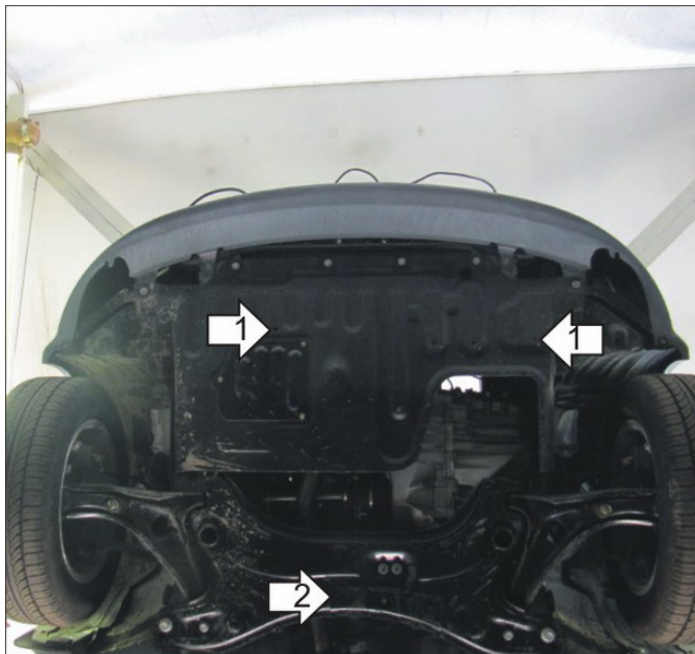

## Автомобиль с защитой



## Порядок установки

1. Установить на отверстия в штатном пыльнике передние точки крепления Защиты при помощи ПР 50x20x6 М8, Болтов М8x30, Шайб 8 и Гроверов 8.
2. Установить на поперечную балку передней подвески заднюю точку крепления Защиты при помощи ПЗ 61x20x6 А40 М10, Болта М10x80, Шайбы 10 и Гровера 10.

Появились вопросы по установке? Заходите на сайт: [motodor.pro](http://motodor.pro) или звоните! 8-800-333-01-47

Версия инструкции от 19.02.2016 8:59:12