

Защищаемые агрегаты: Двигатель, Коробка переключения передач

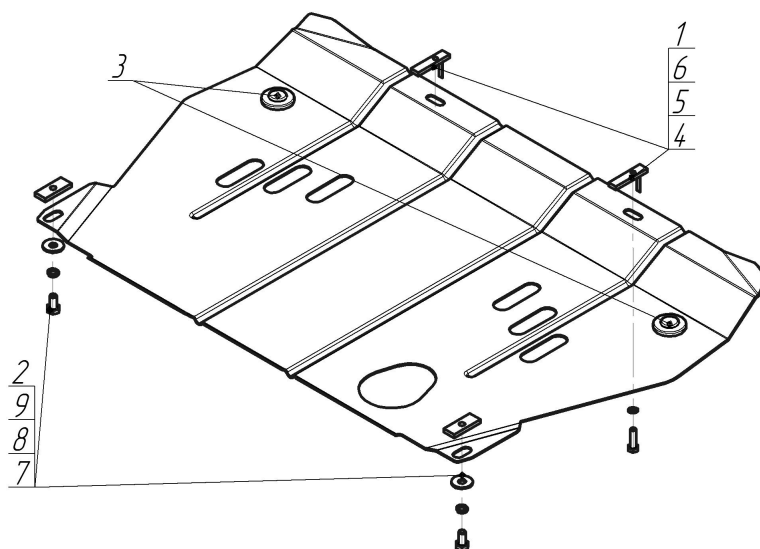







Материал защиты: 2 мм, Сталь



Марка	Модель	Объем	Год выпуска	Марка	Модель	Объем	Год выпуска
Chevrolet	Captiva (c140)	2.4	2011-2014	Opel	Antara	2.4	2011-н.в.
Chevrolet	Captiva (c140)	2.4	2014-н.в.				



Комплект крепежа

1		ПР 50x20x6 M10	2 шт	6		Шайба кузов. DIN 9021 M 08 *200*	2 шт
2		ПУ 60x14x6 A20 B10 M8	2 шт	7		Болт DIN 933 – 8.8 10x020	2 шт
3		Демпфер жёлтый	2 шт	8		Шайба Гровера DIN 127 M10	2 шт
4		Болт DIN 933 – 8.8 08x030	2 шт	9		Шайба кузов. DIN 9021 M 10 *200*	2 шт
5		Шайба Гровера DIN 127 M08	2 шт				

Автомобиль без защиты

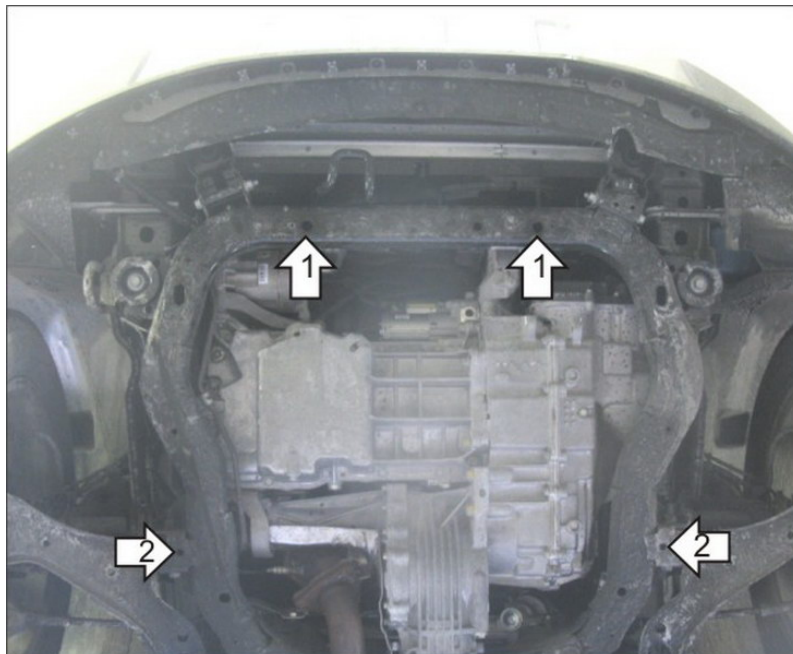

Автомобиль с защитой

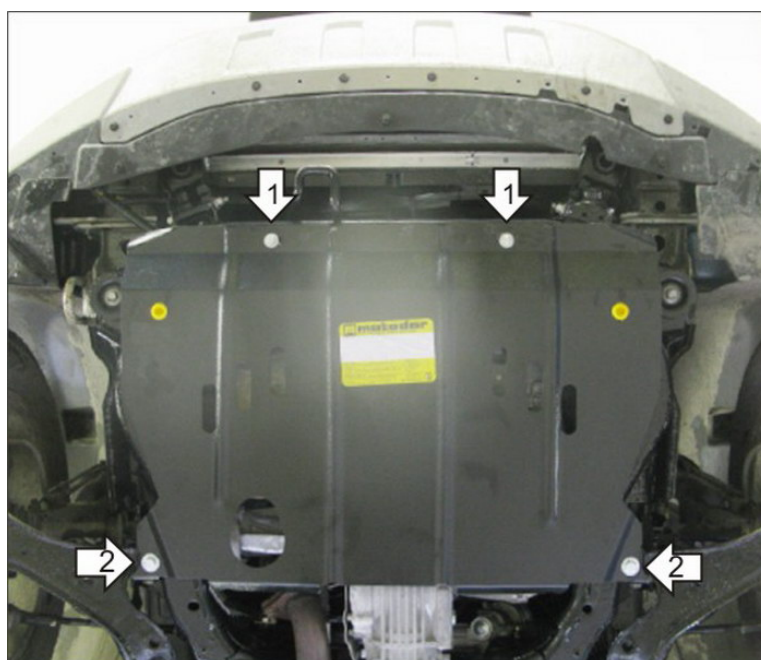

Порядок установки

1. Установить в штатные отверстия поперечной балки подрамника передние точки защиты при помощи ПУ 60x14x6 А20В10 М8 и Болтов М8x30.
2. Установить в штатные отверстия подрамника напротив рычагов задние точки защиты при помощи ПР 50x20x6 М10 и Болтов М10x20.

Появились вопросы по установке? Заходите на сайт: oootrio.ru или звоните! 8-800-333-01-47

[Версия инструкции от](#)