

Защищаемые агрегаты: Двигатель, Коробка переключения передач

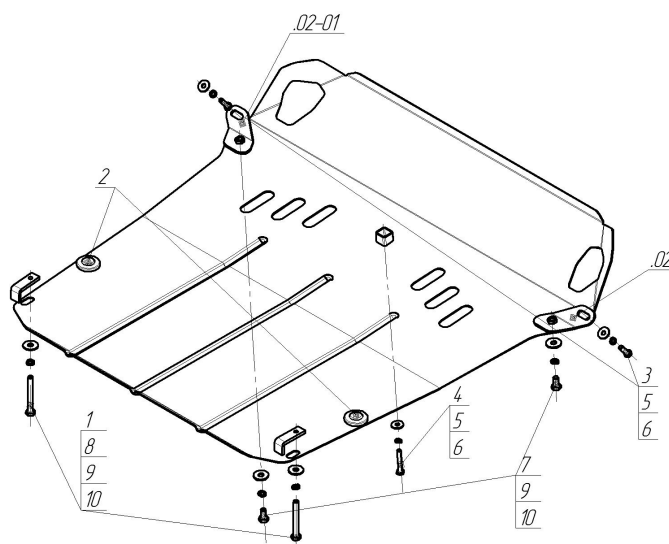











Материал защиты: 2 мм, Сталь



Марка	Модель	Объем	Год выпуска	Марка	Модель	Объем	Год выпуска
Ssangyong	Actyon New	2.0	2010-2013	Ssangyong	Actyon New	2.0	2013-н.в.



Комплект крепежа

02		Балка		4		Болт DIN 933 – 8.8 08x050	1 шт
02-01		Балка		5		Шайба Гровера DIN 127 M08	3 шт
1		ПЗ 106x20x6 A85 M10	2 шт	6		Шайба кузов. DIN 9021 M 08 *200*	3 шт
10		Шайба кузов. DIN 9021 M 10 *200*	2 шт	7		Болт DIN 933 – 8.8 10x020	2 шт
2		Демпфер жёлтый	2 шт	8		Болт DIN 933 – 8.8 10x080	2 шт
3		Болт DIN 933 – 8.8 08x030	2 шт	9		Шайба Гровера DIN 127 M10	2 шт

Автомобиль без защиты

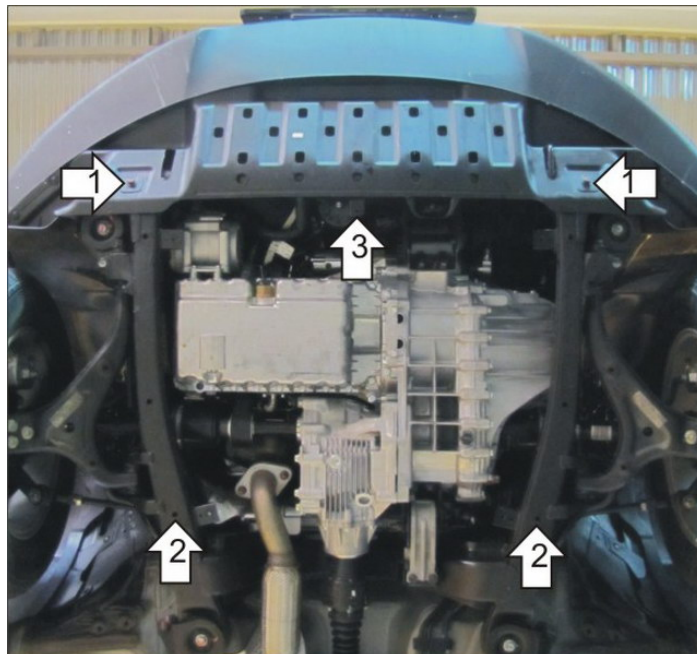

Автомобиль с защитой

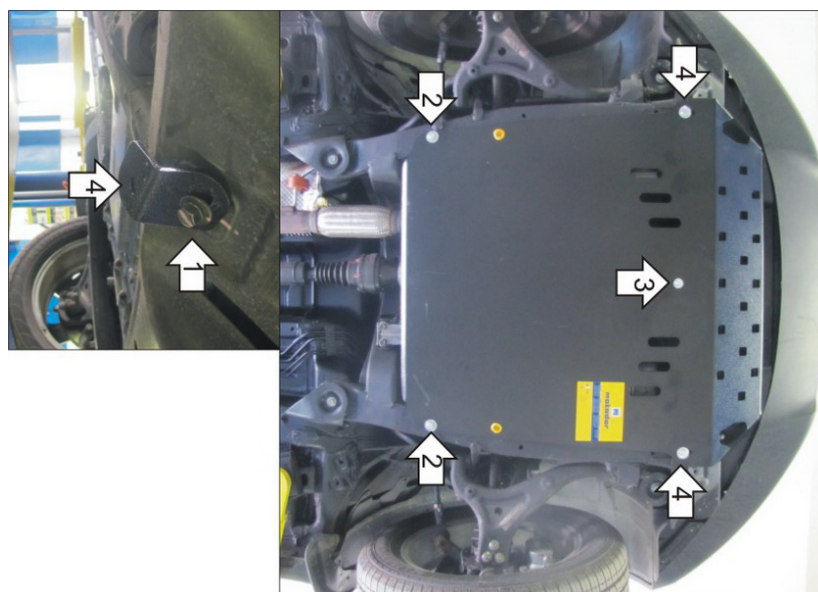

Порядок установки

1. Установить на штатные болты лонжеронов в передней части подрамника Уголки.
2. Установить на продольные балки в задней части моторного отсека задние точки крепления Защиты при помощи ПЗ 61x20x6 А40 М10, Болтов М10x80, Шайб 10 и Гроверов 10.
3. Установить на штатное резьбовое отверстие в передней части моторного отсека переднюю центральную точку крепления Защиты при помощи Болта М8x50, Шайбы 8 и Гровера 8.
4. Установить на ранее установленные Уголки передние точки крепления Защиты при помощи Болтов М10x20, Шайб 10 и Гроверов 10.

Появились вопросы по установке? Заходите на сайт: motodor.pro или звоните! 8-800-333-01-47

Версия инструкции от 19.02.2016 8:55:53