

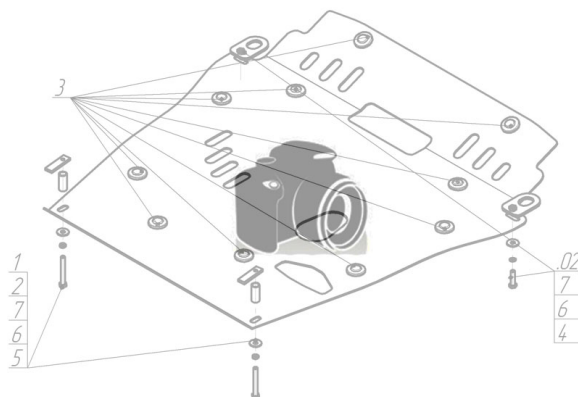









Марка	Модель	Объем	Год выпуска	Марка	Модель	Объем	Год выпуска
Volkswagen	Multivan T5	2.5	2003-2009	Volkswagen	Multivan T5	2.5, 3.2	2003-2009
Volkswagen	Multivan T5	2.0	2009-2015	Volkswagen	Multivan T5	2.0	2009-2015

## Изображение отсутствует



### Комплект крепежа

1		ПР 70x20x6 A15 M10	2 шт	5		Болт DIN 933 – 8.8 10x020	4 шт
2		Болт DIN 933 – 8.8 08x030	2 шт	6		Шайба Гровера DIN 127 M10	4 шт
3		Шайба Гровера DIN 127 M08	2 шт	7		Шайба кузов. DIN 9021 M 10 *200*	6 шт
4		Шайба кузов. DIN 9021 M 08 *200*	2 шт				

## Автомобиль без защиты



## Автомобиль с защитой



## Порядок установки

1. Закрепить к поперечной балке Кронштейны, используя ПР 70x20x6 A15 M10, Болты M10x20 с Шайбами и Гр. Шайбами 10.
2. Сняв на время установки пластиковый пыльник, закрепить передние точки защиты к подрамнику задней подвески, используя Закладные, Болты M8x30 с Шайбами и Гр. Шайбами 8.
3. Закрепить к Кронштейнам задние точки защиты Болтами M10x20 с Шайбами и Гр. Шайбами 10.

Появились вопросы по установке? Заходите на сайт: [motodor.pro](http://motodor.pro) или звоните! 8-800-333-01-47

Версия инструкции от 19.02.2016 9:08:21