

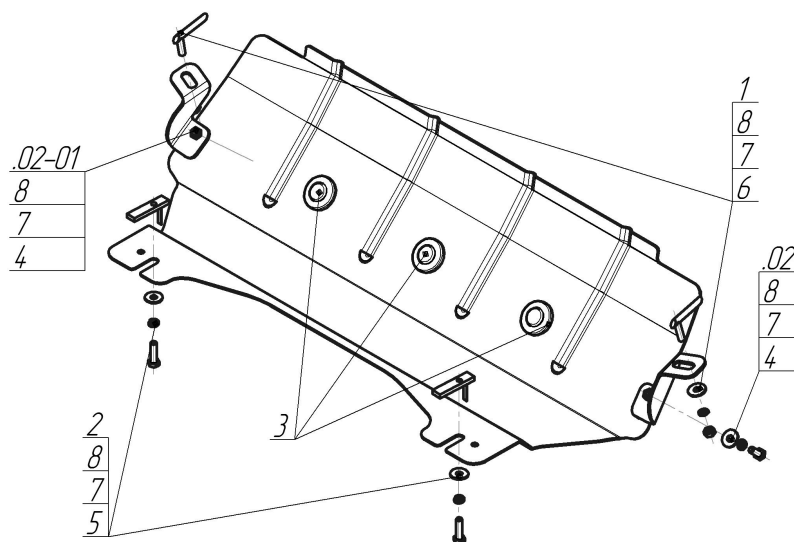











Марка	Модель	Объем	Год выпуска	Марка	Модель	Объем	Год выпуска
Volvo	XC90	2.5	2002-2006	Volvo	XC90	3.2	2010-2015
Volvo	XC90	3.2	2006-2010				



Комплект крепежа

02		Балка		4		Болт DIN 933 – 8.8 08x020	2 шт
02-01		Балка		5		Болт DIN 933 – 8.8 08x030	2 шт
1		КР 50 А10 М8х30	2 шт	6		Гайка DIN 934 М 08	2 шт
2		ПУ 60x14x6 А20 В10 М8	2 шт	7		Шайба Гровера DIN 127 М08	6 шт
3		Демпфер жёлтый	3 шт	8		Шайба кузов. DIN 9021 М 08 *200*	6 шт

Автомобиль без защиты

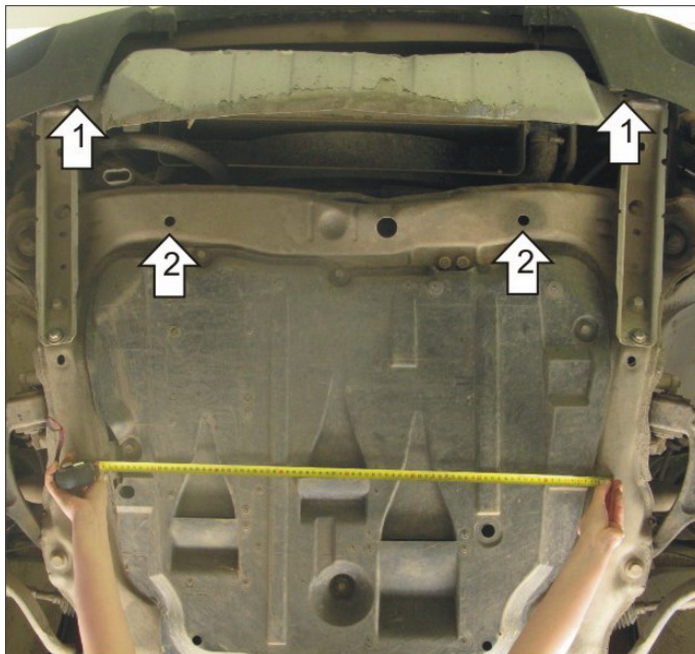

Автомобиль с защитой

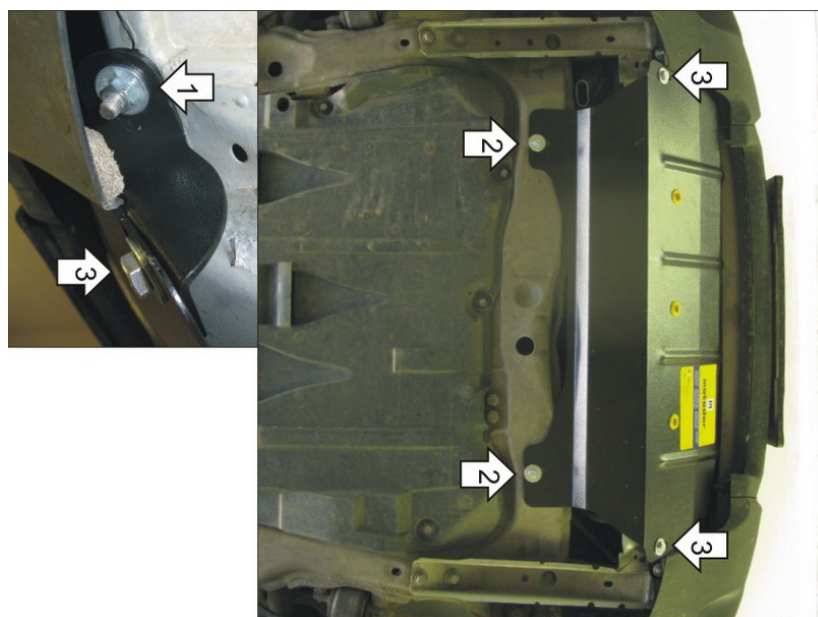

Порядок установки

1. Снять штатный пластиковый пыльник. Установить на поперечную балку под радиатором в районе лонжеронов Кронштейны при помощи КР 50 А10 М8х30, Гаек М8, Шайб 8 и Гроверов 8.
2. Установить на подрамник в задней части моторного отсека задние точки крепления Защиты при помощи ПУ 60х14х6 А10В20 М8, Болтов М8х30, Шайб 8 и Гроверов 8.
3. Установить на ранее установленные Кронштейны передние точки крепления Защиты при помощи Болтов М8х20, Шайб 8 и Гроверов 8.

Появились вопросы по установке? Заходите на сайт: motodor.pro или звоните! 8-800-333-01-47

Версия инструкции от 19.02.2016 9:00:47