

Защищаемые агрегаты: Двигатель, Коробка переключения передач

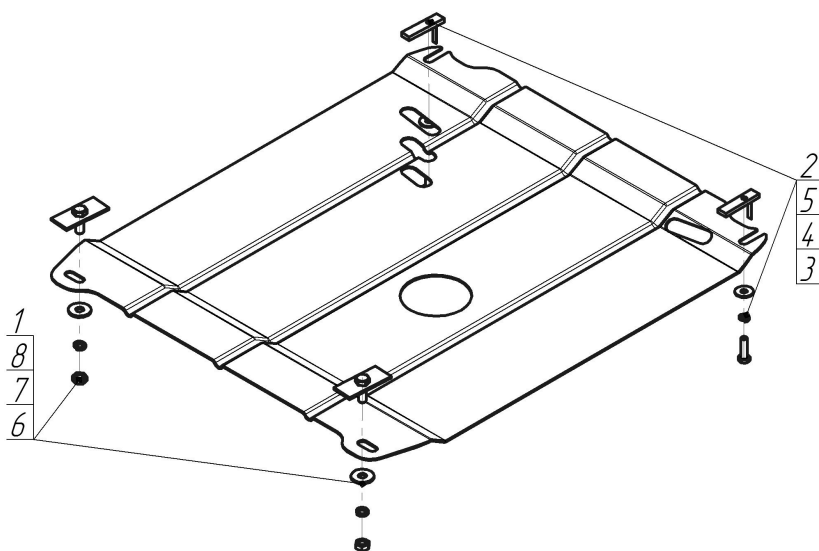







Материал защиты: 2 мм, Сталь



Марка	Модель	Объем	Год выпуска
Volvo	S80	2.0, 2.4	1998-2006



Комплект крепежа

1		ПВ 70x30 M10x30	2 шт	5		Шайба кузов. DIN 9021 M 08 *200*	2 шт
2		ПУ 60x14x6 A20 B10 M8	2 шт	6		Гайка DIN 934 M 10x1,25	2 шт
3		Болт DIN 933 – 8.8 08x030	2 шт	7		Шайба Гровера DIN 127 M10	2 шт
4		Шайба Гровера DIN 127 M08	2 шт	8		Шайба кузов. DIN 9021 M 10 *200*	2 шт

Автомобиль без защиты

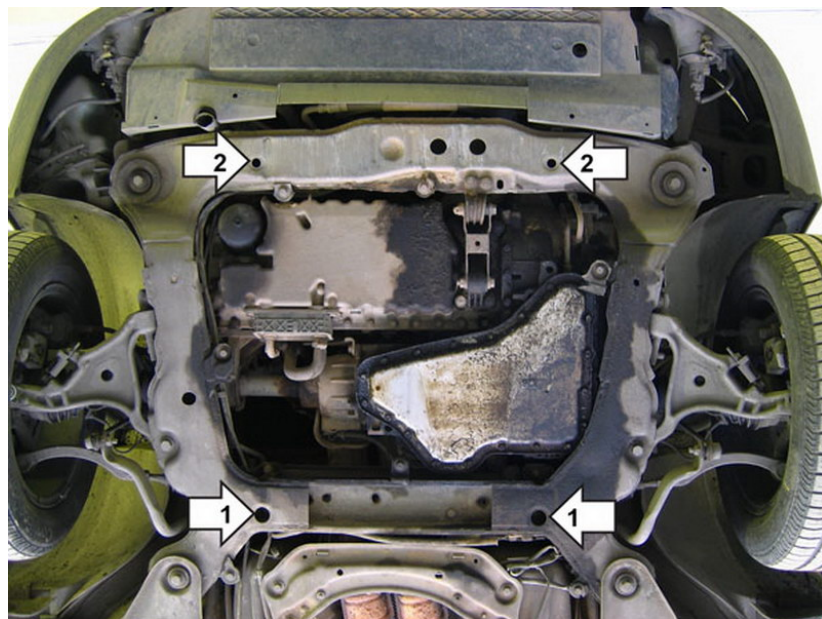

Автомобиль с защитой

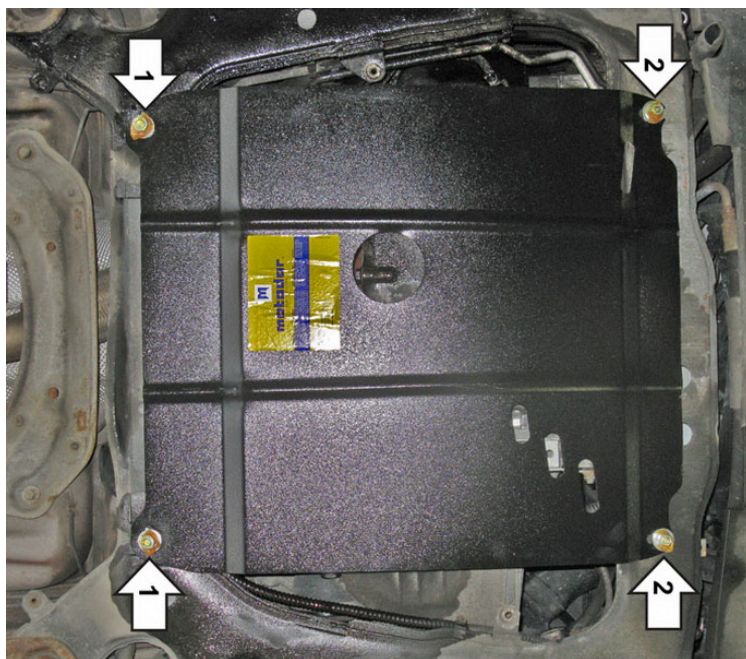

Порядок установки

1. Завести в отверстия планки ПВ 70x30 M10x30 (2 шт.). Прикрутить передние точки защиты гайками M10.
2. Завести в отверстия планки ПУ 60x14x6 A20B10 M8 (2 шт.). Прикрутить задние точки защиты болтами M8x30. Затянуть весь крепеж.

Появились вопросы по установке? Заходите на сайт: motodor.pro или звоните! 8-800-333-01-47

Версия инструкции от 19.02.2016 8:55:43