

Защищаемые агрегаты: Коробка переключения передач,  
Раздаточная коробка

Материал защиты: 2 мм, Сталь





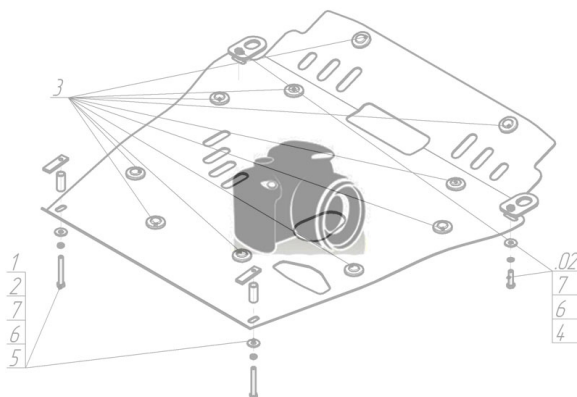

Марка	Модель	Объем	Год выпуска
Toyota	Hiace	2.5	2004-н.в.

## Изображение отсутствует



### Комплект крепежа

1		КР 50 А10 М8х30	1 шт	4		Болт DIN 933 – 8.8 08x020	2 шт
10		Болт DIN 933 – 8.8 10x030	5 шт	5		Болт DIN 933 – 8.8 08x030	7 шт
11		Шайба Гровера DIN 127 М10	6 шт	6		Гайка DIN 934 М 08	1 шт
12		Шайба кузов. DIN 9021 М 10 *200*	6 шт	7		Шайба Гровера DIN 127 М08	10 шт
2		ПУ 60x14x6 А20 В10 М8	2 шт	8		Шайба кузов. DIN 9021 М 08 *200*	10 шт
3		Демпфер жёлтый	2 шт	9		Болт DIN 933 – 8.8 10x020	1 шт

## Автомобиль без защиты

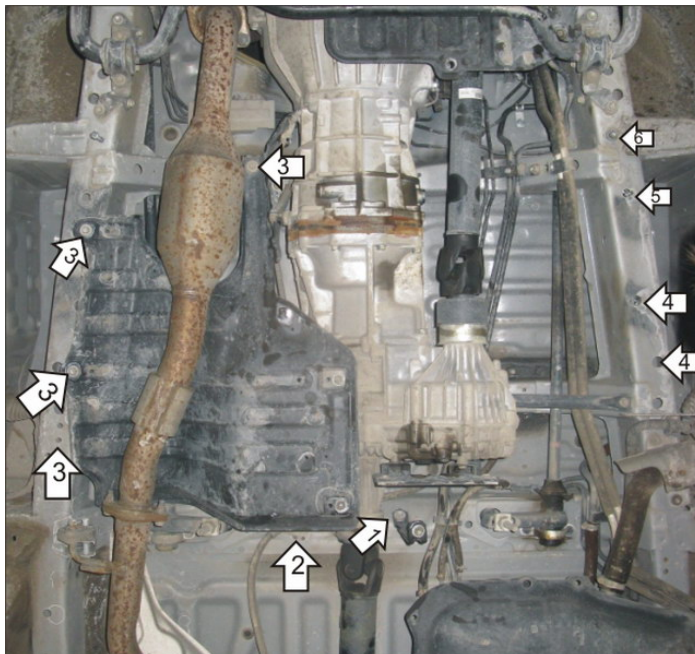

## Автомобиль с защитой

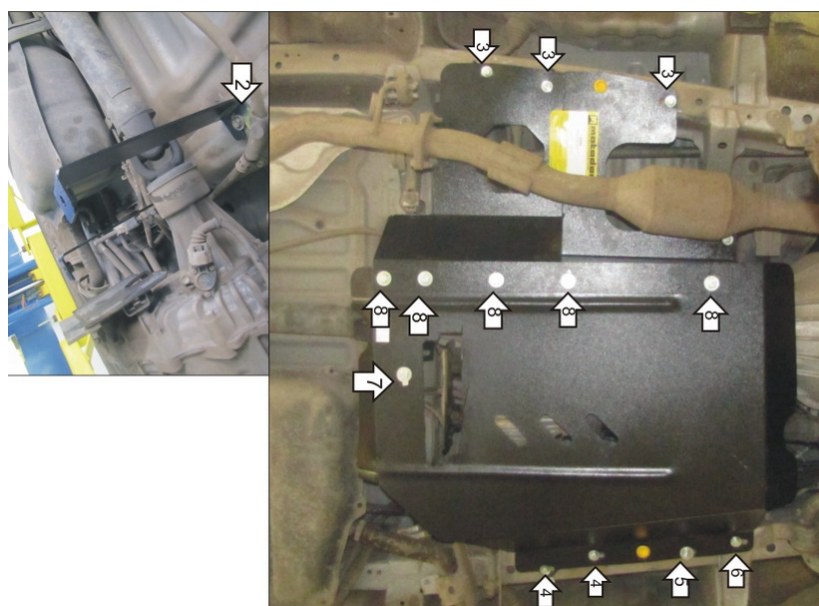

## Порядок установки

Снять обе части штатного пыльника.

1. Снять штатный кронштейн крепления пыльника. Установить кронштейн 1 в место крепления пыльника используя штатный крепеж или Болты M8x20, Шайбы и Гр. Шайбы 8.

2. Установить кронштейн 2 используя штатный крепеж или Болты M8x20, Шайбы и Гр. Шайбы 8.

3. Установить щит правый в штатные резьбовые отверстия используя штатный крепеж или Болты M8x30, Шайбы и Гр. Шайбы 8.

4. Установить задние точки левого щита к лонжерону используя ПУ 60x14x6 M8, Болты M8x30, Шайбы и Гр. Шайбы 8.

5. Установить среднюю точку крепления левого щита к лонжерону используя КР50 А10 M8X30, Гайку M8 Шайбу и Гр. Шайбу 8.

6. Установить переднюю точку крепления левого щита к лонжерону используя штатный крепеж или Болт M8x30, Шайбу и Гр. Шайбу 8.

7. Прикрепить щит левый к кронштейну 1 используя Болт M10x20, Шайбу и Гр. Шайбу 10

8. Соединить оба щита вместе используя Прижим, Болты M10x30, Шайбы и Гр. Шайбы 10.

Появились вопросы по установке? Заходите на сайт: [motodor.pro](http://motodor.pro) или звоните! 8-800-333-01-47

Версия инструкции от 19.02.2016 9:00:08