

Защищаемые агрегаты: Двигатель, Коробка переключения передач

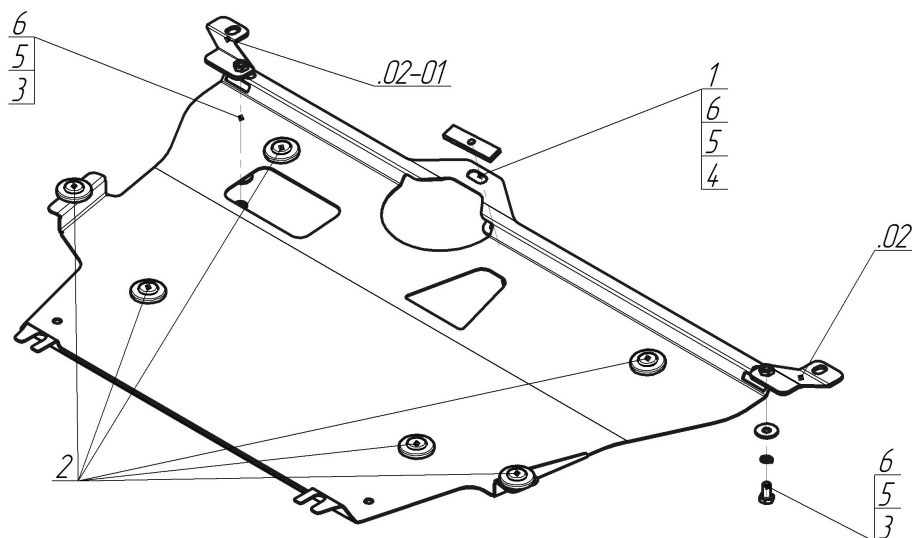







Материал защиты: 2 мм, Сталь



Марка	Модель	Объем	Год выпуска	Марка	Модель	Объем	Год выпуска
Toyota	Auris	1.3, 1.4, 1.5, 1.6, 1.8, 2.4	2006-2012	Toyota	Corolla	1.8	2006-2013
Toyota	Avensis	1.8	2009-2011	Toyota	Corolla	1.3, 1.4, 1.6, 1.8	2006-2013
Toyota	Corolla	1.8	2006-2013	Toyota	Verso	1.6, 1.8, 2.0, 2.2	2009-2012



### Комплект крепежа

02		Балка		3		Болт DIN 933 – 8.8 10x020	2 шт
02-01		Балка		4		Болт DIN 933 – 8.8 10x035	1 шт
1		ПР 80x20x6 M10	1 шт	5		Шайба Гровера DIN 127 M10	3 шт
2		Демпфер жёлтый	6 шт	6		Шайба кузов. DIN 9021 M 10 *200*	3 шт

## Автомобиль без защиты

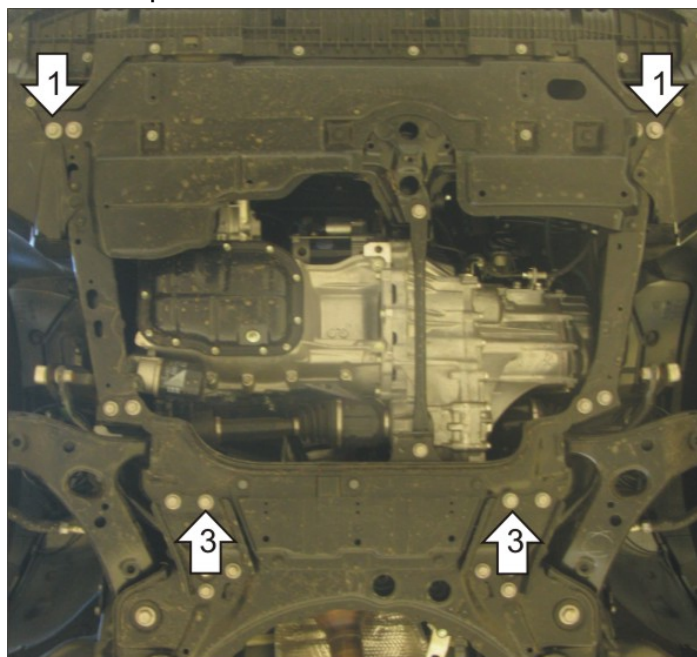

## Автомобиль с защитой

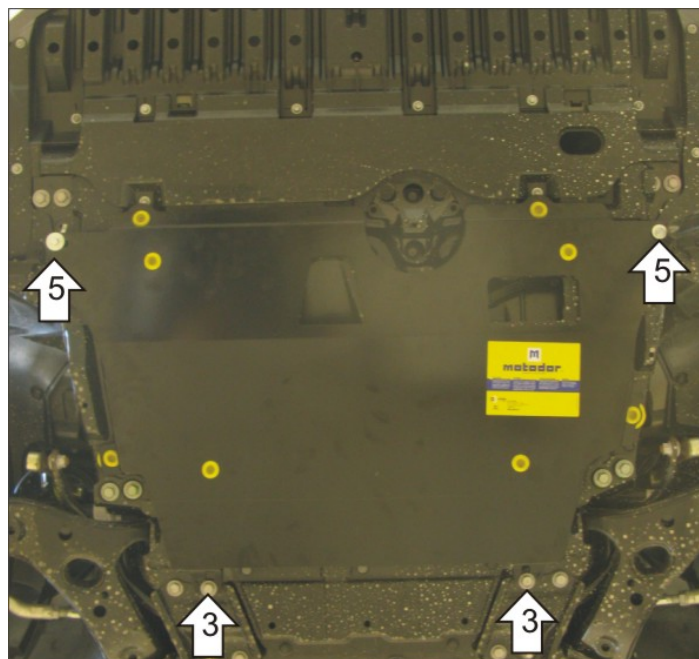

## Порядок установки

1. Защита ставится поверх пыльника. Установить спереди а/м Кронштейны под штатные болты подрамника.
2. Установить демпферы в отверстия щита.
3. Установить задние точки крепления щита под штатные болты подрамника а/м.
4. Установить среднюю переднюю точку крепления щита, заложив в отверстие подрамника ПР 80x20x6 М10, и притянув Болтом М10x35, Гр 10, Ш10.
5. Установить передние боковые точки крепления щита к ранее установленным кронштейнам при помощи Болтов М10x20, Гр10 и Ш10.

Появились вопросы по установке? Заходите на сайт: [motodor.pro](http://motodor.pro) или звоните! 8-800-333-01-47

Версия инструкции от 19.02.2016 9:08:31