

Защищаемые агрегаты: Двигатель, Коробка переключения передач

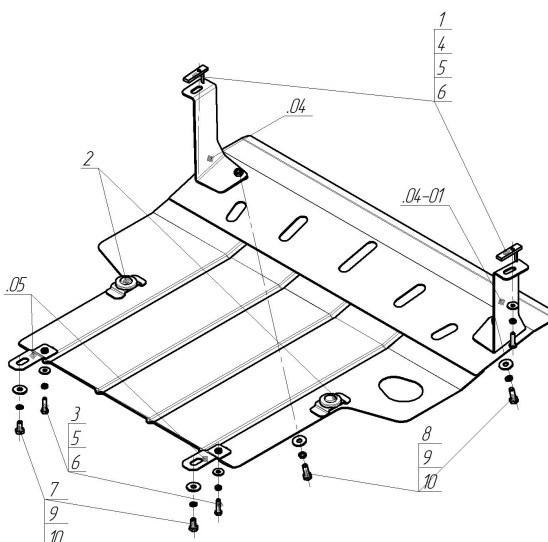











Материал защиты: 2 мм, Сталь



Марка	Модель	Объем	Год выпуска	Марка	Модель	Объем	Год выпуска
Toyota	Echo	1.5	1999-2005	Toyota	Probox/succeed	1.3, 1.5	2002-н.в.



Комплект крепежа

04		Балка		4		Болт DIN 933 – 8.8 08x030	2 шт
04-01		Балка		5		Шайба Гровера DIN 127 M08	4 шт
05		Балка		6		Шайба кузов. DIN 9021 M 08 *200*	4 шт
1		ПУ 60x14x6 A20 B10 M8	2 шт	7		Болт M10x20x1,25 (мелк)	2 шт
10		Шайба кузов. DIN 9021 M 10 *200*	4 шт	8		Болт DIN 933 – 8.8 10x030	2 шт
2		Демпфер жёлтый	2 шт	9		Шайба Гровера DIN 127 M10	4 шт
3		Болт DIN 933 – 8.8 08x020	2 шт				

Автомобиль без защиты

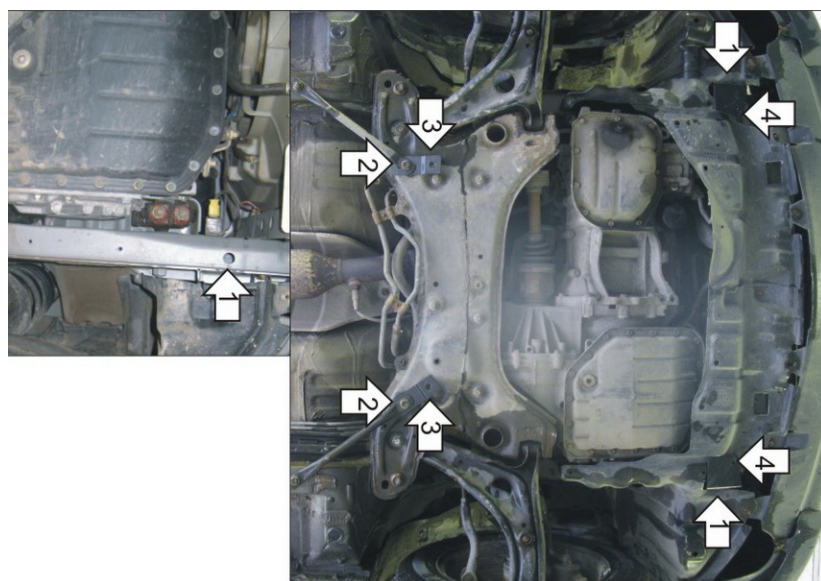

Автомобиль с защитой

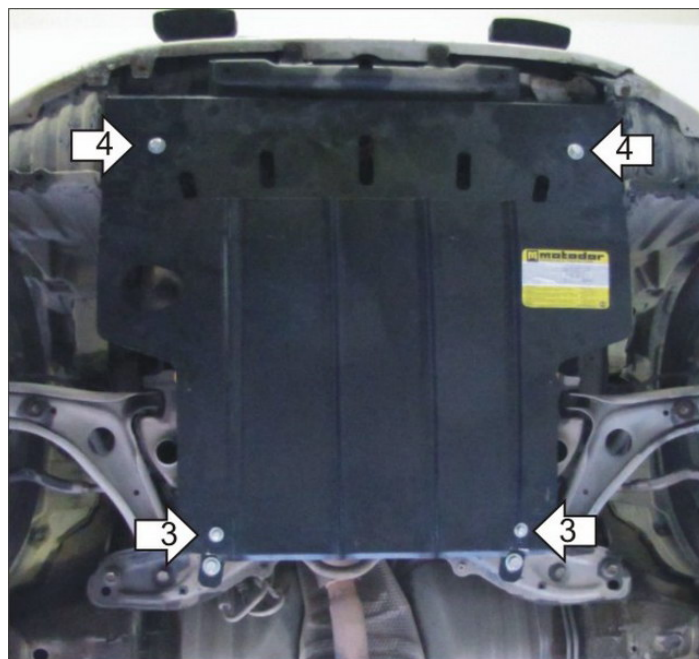

Порядок установки

1. Снять передний пыльник. Установить на отверстия в лонжеронах передние Кронштейны при помощи ПУ 60x14x6 A20B10 M8, Болтов M8x30, Шайб 8 и Гроверов 8. (При необходимости подрезать боковые пыльники)
2. Установить на штатные резьбовые отверстия в подрамнике задние Кронштейны при помощи Болтов M10x20x1,25, Шайб 10 и Гроверов 10. (При наличии установить на штатные).
3. Установить на ранее установленные задние Кронштейны Защиту при помощи Болтов M8x20, Шайб 8 и Гроверов 8.
4. Установить на ранее установленные передние Кронштейны Защиту при помощи Болтов M10x30, Шайб 10 и Гроверов 10.

Появились вопросы по установке? Заходите на сайт: motodor.pro или звоните! 8-800-333-01-47

Версия инструкции от 19.02.2016 9:04:55