

Защищаемые агрегаты: Двигатель, Коробка переключения передач

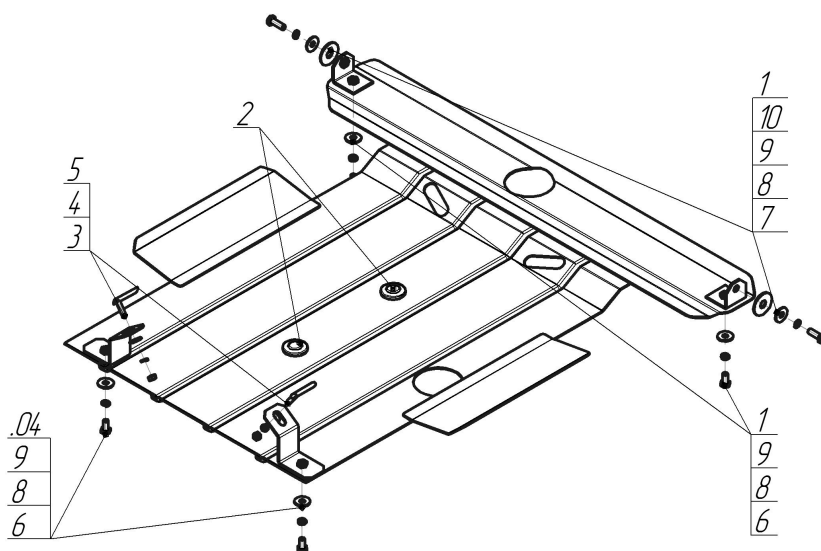







Материал защиты: 2 мм, Сталь



Марка	Модель	Объем	Год выпуска	Марка	Модель	Объем	Год выпуска
Toyota	Ipsum	2.0	1996-2001	Toyota	Picnic	2.0	1996-2001



Комплект крепежа

04		Балка		5		Шайба кузов. DIN 9021 M 08 *200*	2 шт
1		Уголок А35 М10		6		Болт DIN 933 – 8.8 10x020	4 шт
10		Шайба кузов. DIN 9021 М 14	2 шт	7		Болт DIN 933 – 8.8 10x030	2 шт
2		Демпфер жёлтый	2 шт	8		Шайба Гровера DIN 127 М10	6 шт
3		Гайка DIN 934 М 08	2 шт	9		Шайба кузов. DIN 9021 М 10 *200*	6 шт
4		Шайба Гровера DIN 127 М08	2 шт				

Автомобиль без защиты

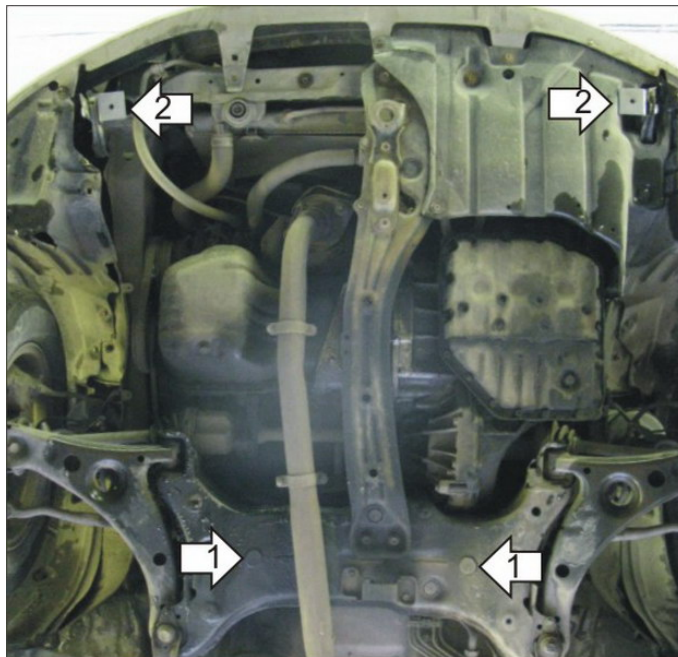

Автомобиль с защитой

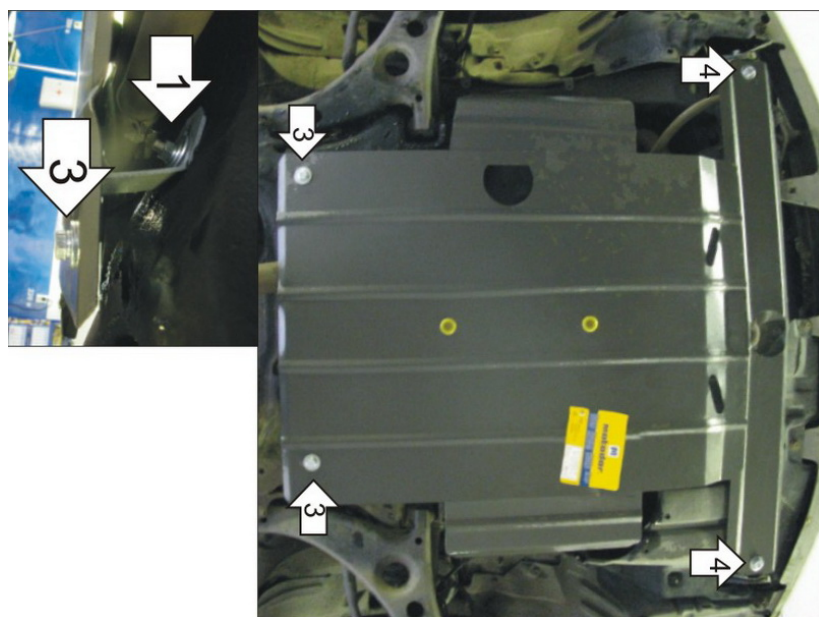

Порядок установки

1. Установить в отверстия на поперечной балке передней подвески Кронштейны, предварительно извлечь заглушки, при помощи ПШ 70x14 А15 М8x30, Гаек М. Шайб 8 и Гроверов 8.
2. Установить на транспортировочные проушины Уголки А35 М10 при помощи Болтов М10x30, Шайбы 14, Шайб 10 и Гроверов 10.
3. Установить на ранее установленные Кронштейны задние точки крепления Защиты при помощи Болтов М10x20, Шайб 10 и Гроверов 10.
4. Установить на ранее установленные Уголки А35 М10 передние точки крепления Защиты при помощи Болтов М10x20, Шайб 10 и Гроверов 10.

Появились вопросы по установке? Заходите на сайт: motodor.pro или звоните! 8-800-333-01-47

Версия инструкции от 19.02.2016 8:55:28