

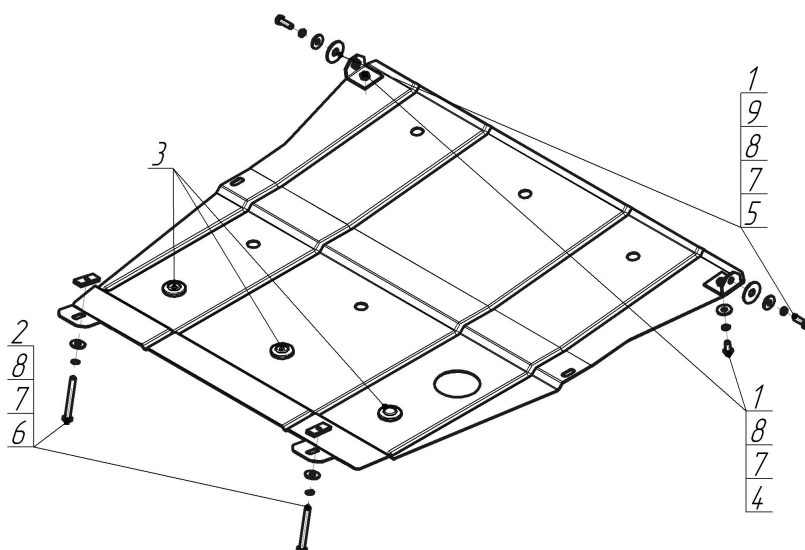











Марка	Модель	Объем	Год выпуска
Toyota	Camry	1.8, 2.0, 2.2, 3.0	1996-2001



Комплект крепежа

1		Уголок А25 М10		6		Болт DIN 933 – 8.8 10x090	2 шт
2		ПР 50x20x6 М10	2 шт	7		Шайба Гровера DIN 127 М10	6 шт
3		Демпфер жёлтый	3 шт	8		Шайба кузов. DIN 9021 М 10 *200*	6 шт
4		Болт DIN 933 – 8.8 10x020	2 шт	9		Шайба кузов. DIN 9021 М 14	2 шт
5		Болт DIN 933 – 8.8 10x030	2 шт				

Автомобиль без защиты



Автомобиль с защитой



Порядок установки

1. Установить на транспортировочные проушины Уголки A25 M10 при помощи Болтов M10x30, Шайб 14, Шайб 10 и Гроверов 10.
2. Установить на подрамник заднюю часть Защиты при помощи ПР 50x20x6 M10, Болтов M10x90, Шайб 10 и Гроверов 10.
3. Установить на ранее установленные Уголки A25 M10 передние точки крепления Защиты при помощи Болтов M10x20, Шайб 10 и Гроверов 10.

Появились вопросы по установке? Заходите на сайт: motodor.pro или звоните! 8-800-333-01-47

Версия инструкции от 19.02.2016 8:55:26