

Защищаемые агрегаты: Двигатель, Коробка переключения передач

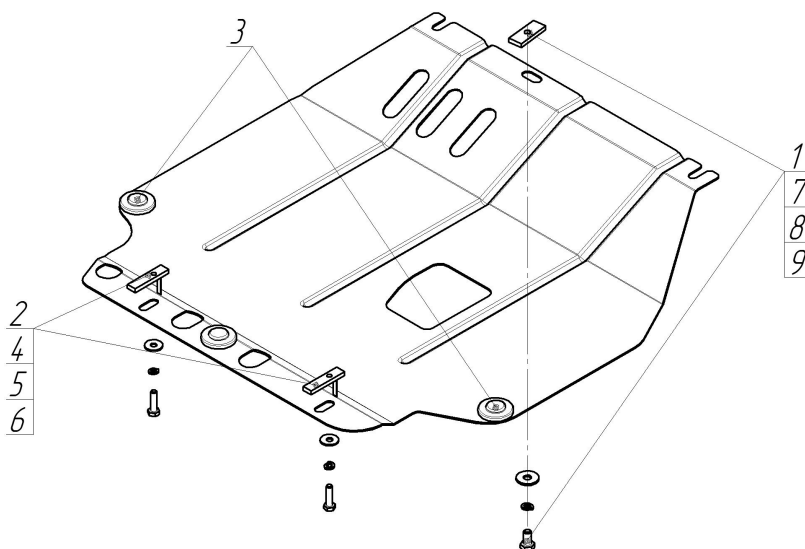







Материал защиты: 2 мм, Сталь



Марка	Модель	Объем	Год выпуска
Suzuki	Splash	1.0, 1.2, 1.3	2008-н.в.



Комплект крепежа

1		ПР 50x20x6 M10	1 шт	6		Шайба кузов. DIN 9021 M 08 *200*	2 шт
2		ПУ 60x14x6 A20 B10 M8	2 шт	7		Болт DIN 933 – 8.8 10x020	1 шт
3		Демпфер жёлтый	3 шт	8		Шайба Гровера DIN 127 M10	1 шт
4		Болт DIN 933 – 8.8 08x030	2 шт	9		Шайба кузов. DIN 9021 M 10 *200*	1 шт
5		Шайба Гровера DIN 127 M08	2 шт				

Автомобиль без защиты

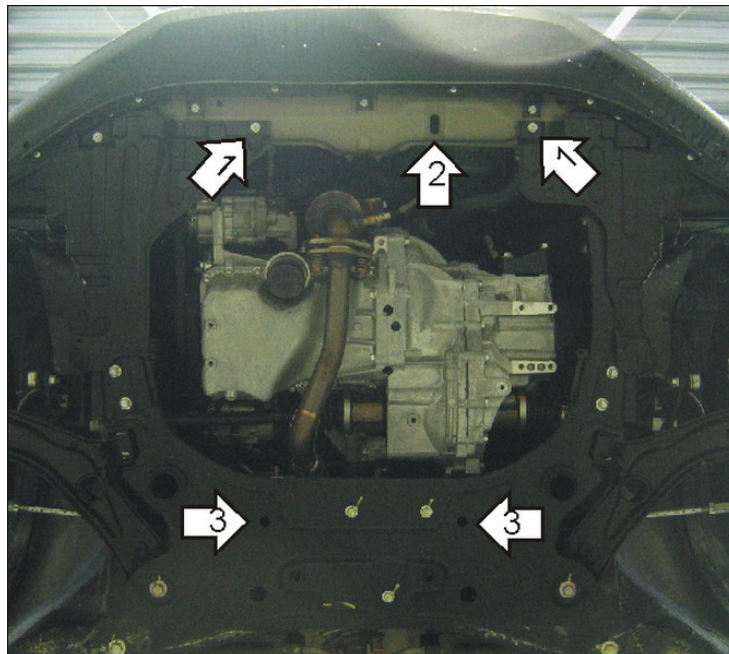

Автомобиль с защитой

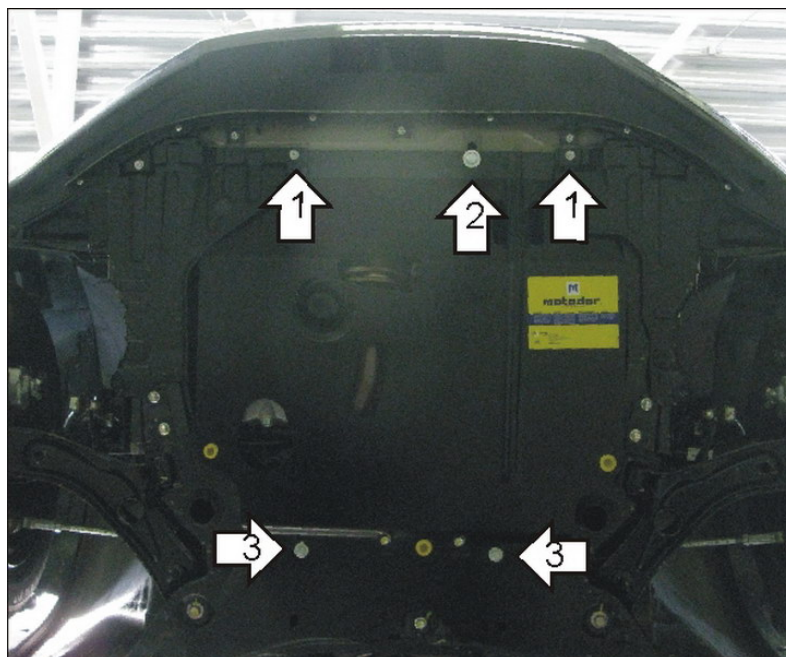

Порядок установки

- 1.Отвинтить на 5-6 оборотов Болты крепления пыльника.
- 2.Поместить в отверстие балки под радиатором ПР 50x20x6 M10. Навесить передние точки защиты. Закрепить Болтом M10x20 с Шайбой и Гр. Шайбой 10.
- 3.Поместить в отверстия подрамника ПУ 60x14x6 A20B10 M8. Закрепить задние точки защиты Болтами M8x30 с Шайбами и Гр. Шайбами 8.

Появились вопросы по установке? Заходите на сайт:motodor.pro или звоните! 8-800-333-01-47

Версия инструкции от 19.02.2016 9:00:45