

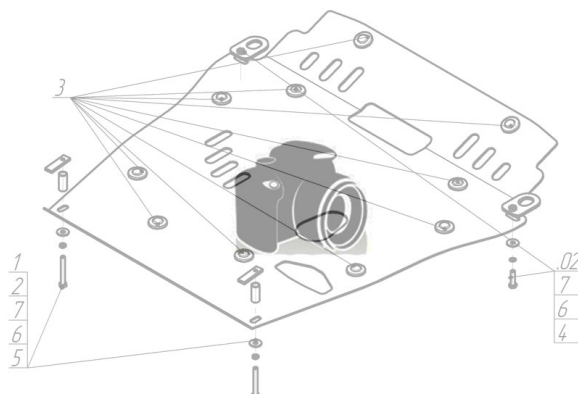









Марка	Модель	Объем	Год выпуска
Subaru	XV	1.6, 2.0	2011-н.в.

Изображение отсутствует



Комплект крепежа

1		ПР 50x20x6 М8	2 шт	5		Шайба кузов. DIN 9021 М 08 *200*	2 шт
2		ПР 80x20x6 М10	2 шт	6		Болт DIN 933 – 8.8 10x030	4 шт
3		Болт DIN 933 – 8.8 08x030	2 шт	7		Шайба Гровера DIN 127 М10	4 шт
4		Шайба Гровера DIN 127 М08	2 шт	8		Шайба кузов. DIN 9021 М 10 *200*	4 шт

Автомобиль без защиты



Автомобиль с защитой



Порядок установки

1. Установить на транспортировочные проушины Кронштейны при помощи ПР 80x20x6 M10, Болтов M10x30, Шайб 10 и Гроверов 10.
2. Установить к подрамнику задние точки крепления Защиты с помощью ПР 50x20x6 M8, Болтов M8x30, Шайб 8 и Гроверов 8.
3. Закрепить к установленным ранее Кронштейнам передние точки Защиты при помощи Болтов M10x30, Шайб 10 и Гроверов 10.

Появились вопросы по установке? Заходите на сайт: motodor.pro или звоните! 8-800-333-01-47

Версия инструкции от 19.02.2016 9:01:40