

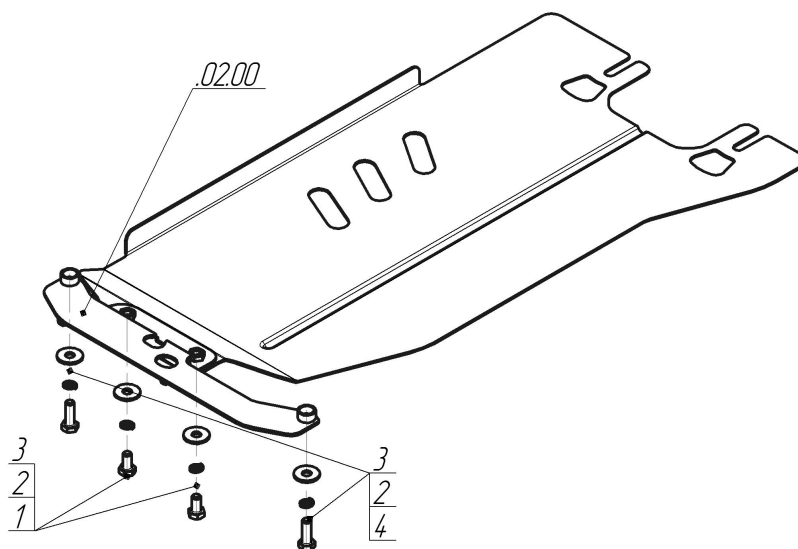











Марка	Модель	Объем	Год выпуска
Subaru	Forester	2.0, 2.5	2008-2013



Комплект крепежа

02.00		Балка		5		Болт DIN 933 – 8.8 10x020	2 шт
1		ПЗ 101x20x6 A50 M10		6		Болт DIN 933 – 8.8 10x030	
2		Болт DIN 933 – 8.8 08x035		7		Шайба Гровера DIN 127 M10	4 шт
3		Шайба Гровера DIN 127 M08		8		Шайба кузов. DIN 9021 M 10 *200*	4 шт
4		Шайба кузов. DIN 9021 M 08 *200*		9		Болт M10x30x1,25 (мелк)	

Автомобиль без защиты



Автомобиль с защитой



Порядок установки

1. Защита устанавливается только совместно с защитой двигателя 02219.
Установить совместно с поперечной балкой на штатные места крепления Балку при помощи Болтов M10x1,25x30, Шайб 10 и Гроверов 10.
2. Установить передние точки крепления щита совместно с задними точками крепления щита защиты 02219
3. Установить задние точки крепления щита на ранее установленную Балку при помощи Болтов M10x20, Шайб 10 и Гроверов 10.

Появились вопросы по установке? Заходите на сайт: motodor.pro или звоните! 8-800-333-01-47

Версия инструкции от 19.02.2016 9:03:51